

SYMBOLOLOGIE



COUPE LINEAIRE



COUPE DIAGONALE



EPAISSEUR DE COUPE



COUPE JOLLY 45°



DIAMETRE MOLETTE



DIMENSIONS EMBALLAGE



PIECES CONTENUES DANS L'EMBALLAGE



POIDS



NUMERO DE BOITES POUR PALETTE



DIMENSIONS



DIMENSIONS TALOCHE



DIAMETRE FRAISE



EPAISSEUR FRAISE



TOURS PAR MINUTE



DIAMETRE EXTERIEUR



DIAMETRE INTERIEUR



ÉPAISSEUR DE LA JANTE DIAMANT



HAUTEUR DE LA JANTE DIAMANT



NOMBRE DES VENTOUSES



PUISSANCE MOTEUR



TENSION



UTILISATION A EAU



UTILISATION A SEC



CAPACITÉ DE BAC



CAPACITÉ DE SEAU



6 - 15 COUPE-CARREAUX

SIRIPRO - SIRISMART - SIRIECO - RAPID



16 - 28 COUPE-CARREAUX POUR GRANDS FORMATS

SIRI CUT - SIRI FLEX - SIRI GUIDE - SIRI BENCH - SIRI MACHO - SIRI HULK - SIRI CLOSE - SIRI VIBRO - SIRI PUMP
SIRI HOLDER - TAMPSIRI - PLATSIRI - SEMIFLEX



30 - 31 OUTILS DE PERÇAGE

SIRIGUIDA - FORETS



35 - 39 TRONÇONNEUSES Á EAU

BRICCOLINA - MAXIBELLA - ARIETE - MULTIDISCO TORO



40 - 43 DISQUES DIAMANTES

MEULES, DISQUES DIAMANTES ET PIERRE POUR LE DRESSAGE DES DISQUES



46 - 52 KITS DE NETTOYAGE ET TALOCHES ÉPONGE

PEDAL ROLLER - SPEEDY ROLLER - BABY ROLLER - ECO ROLLER - CIPPER - JUNIOR - TALOCHES ÉPONGE



55 - 64 ACCESSOIRES POUR LA POSE

TALOCHES A JOINTS - TALOCHES DE NETTOYAGE - RAQUETTES - VENTOUSES - RACLETTES A COULIS - GENOUILLERES
MAILLET EN CAOUTCHOUC - TENAILLES - EPANDEUR - PLATOIRS A COLLE - GRATTOIR - TROUELLES



66 - 71 CROISILLONS ET SYSTÈMES AUTONIVELANT SIRI

CROISILLONS - COINS - EASY LEVEL - SMART LEVEL



73 - 75 MONOBROSSE ET ACCESSOIRES

STELLA



76 - 77 MALAXEURS

SIRIMIX - SIRIMIS - TIGES



79 - 81 JOINTS DE DILATATION ET PROFILÉS

JOINTS DE DILATATION - PROFILÉS ANGULAIRES - PROFILÉS ANTIDÉRAPANT

COUPE-CARREAUX



SIRIPRO 57 - 68 - 80 - 90

Coupe carreaux système à pousser

BREVET

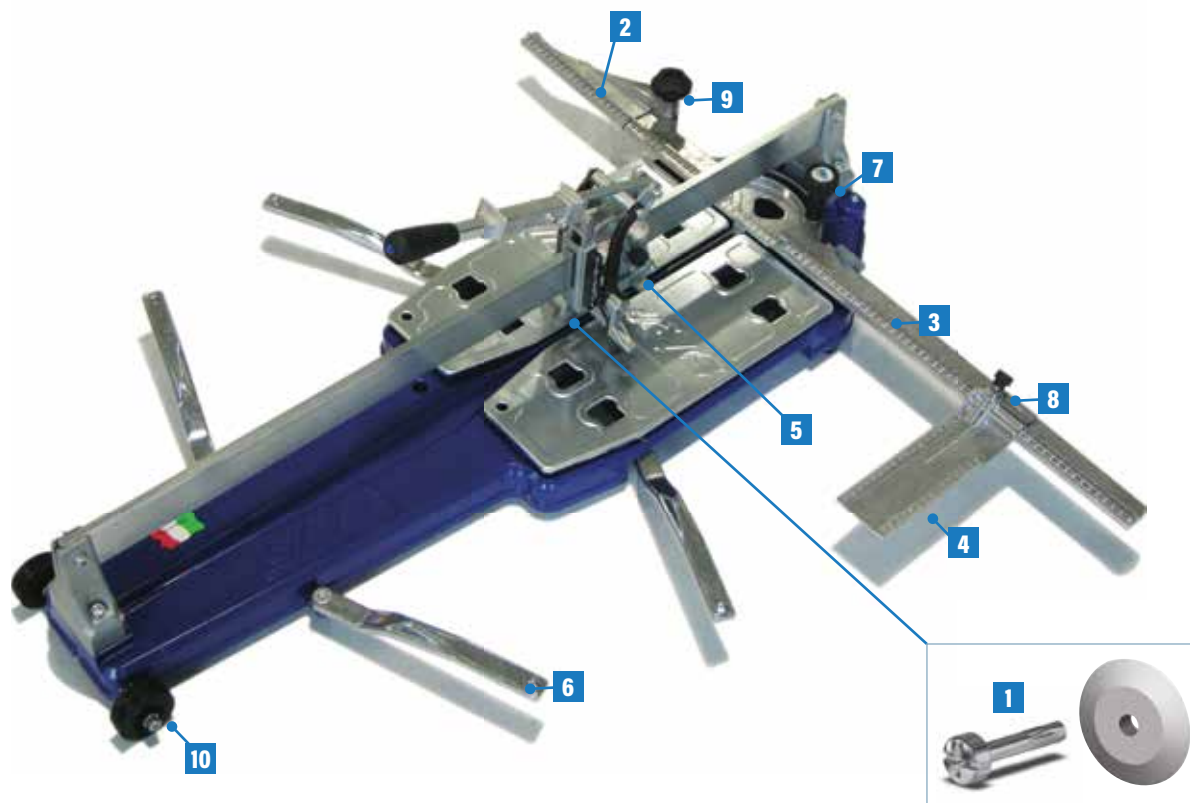

LES COUPE-CARREAUX HAUTE PERFORMANCE

Coupe-carreaux professionnel pour coupes sur céramiques et grès cérame. Cadre en aluminium moulé sous pression, assurant robustesse, poids contenu et durabilité dans le temps. Plans moelleux pour faciliter la séparation du carreau. Chariot du manche en aluminium avec 11 roulements à billes pour une grande précision, fluidité, durabilité et maximum de visibilité de la ligne de coupe. L'épaisseur de coupe maximale est 15 mm; les 4 séparateurs de la poignée sont équipés de protections en téflon. Equerre orientable dans les deux côtés,

avec échelle de mesure pour angles de -45 à $+45$ °. L'équerre a indiqué les mesures en centimètres et en pouces pour les coupes linéaires et échelle avec mesure du côtés du carreau et est dotée de rallonge pliable. Pieds en caoutchouc, antidérapant et antirayure. Supports latéraux rétractiles pour les carreaux des grands formats. **Sur demande** sont disponibles les malettes ou les sacs de transport et un tapis en caoutchouc pour couper le mosaïque.



Equerre orientable dans les deux côtés



Malettes pour 57 - 68 - 80 cm



Sacs pour 80 e 90 cm











Art. 5300 Tapis pour mosaïque

SIRIPRO 57 - 68 - 80 - 90

Coupe carreaux système à pousser

BREVET

CARACTÉRISTIQUES ET PRIX

Art.	Modèle											 pièces	 KG	 H cm 180 - 70"	Prix
		cm	"	cm	"	mm	"	Ø mm	"	cm	"				
20057	SIRIPRO 57	57	22	40x40	15x15	15	19/32	22	7/8	78x32x26	30x13x10	1	12	21	332,00 €
20068	SIRIPRO 68	68	26	48x48	18x18	15	19/32	22	7/8	89x32x26	35x13x10	1	13	21	336,00 €
20080	SIRIPRO 80	80	31	57x57	22x22	15	19/32	22	7/8	104x32x26	41x13x10	1	14	18	351,00 €
20090	SIRIPRO 90	90	36	63x63	25x25	15	19/32	22	7/8	115x32x26	45x13x10	1	17	18	364,00 €

5300	Tapis en caoutchouc pour carreaux de mosaïque cm 35x31											0,45		39,00 €	
5200	Malette pour SIRIPRO 57 - 68									95x45x15	37x18x6	1	4		60,00 €
5220	Malette pour SIRIPRO 80									106x45x15	42x18x6	1	4,5		62,00 €
5249	Sac pour SIRIPRO 57 - 68									95x35x25	37x13x10	1	0,9		73,00 €
5250	Sac pour SIRIPRO 80 - 90									115x35x25	45x13x10	1	1		79,00 €

PIÈCES DE RECHANGE ET OPTIONAL

Réf.	Art.	DESCRIPTION	QTÉ	Prix
1	105023	Molette Ø 22 mm avec pivot trempé	1	10,00 €
2	115192	Kit rallonge métrique	1	13,00 €
	115200	Ressort rallonge équerre	1	0,17 €
3	115108	Équerre graduée orientable	1	42,00 €
4	115120	Petite équerre graduée	1	8,50 €
	115500	Poignée complète	1	130,00 €
	115600	Roulement 626 6X19X6 mm avec goupille pour poignée	4	4,20 €
	CU628	Roulement 628 ZZ 8X24X8 mm pour poignée	3	1,50 €
	115589	Ressort de retour petite molette	2	2,50 €
	115560	Protection ressort petite molette	2	1,20 €
5	645POM	Pommeau 6x20 mm - ø 20 mm pour poignée de chariot	1	1,66 €
	606	Ressort pour plateau	6	0,27 €
6	105110	Bras latéral de support	2/4	4,40 €
	105115	Ressort pour bras	2/4	0,27 €
	105120	Pieds d'appui en caoutchouc	4	0,50 €
7	115130	Pommeau 10x45 mm - ø 40 mm pour équerre	1	3,30 €
	115134	Couvercle avec logo pour pommeau	1	0,17 €
8	19-31	Pommeau 6 x 15 mm - Ø 20 mm pour petit équerre	1	0,58 €
9	12-32	Pommeau M8 - Ø 50 mm pour rallonge	1	1,90 €
	105161	Barre de mesure pour équerre système à pousser	1	4,50 €
	105162	Barre de mesure pour rallonge système à pousser	1	4,50 €
10	18-05XTP	Roue Ø 60 mm avec trou axe 10 mm OPTIONAL	1	5,80 €

SOLIDE ET LÉGER

**MANCHE
COULISSANT ET
STABLE AVEC
MOLETTE Ø 22 MM**

**LIGNE DE COUPE
DE MOLETTE
VISIBLE.**



SIRIPRO 130 - 160

Coupe carreux système à pousser

BREVET



SIRIPRO 160

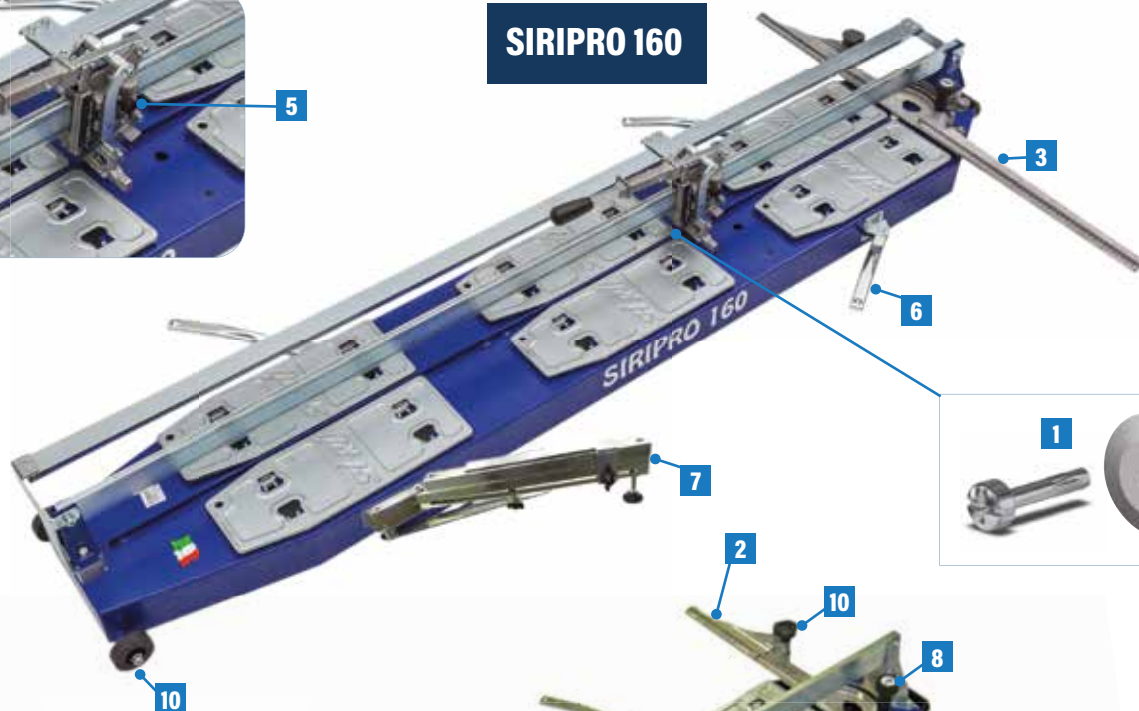

SIRIPRO 130



Equerre orientable dans les deux côtés $\pm 45^\circ$











Art.52130 Sac pour 130 cm

SIRIPRO 130 - 160

Coupe carreaux système à pousser

BREVET

CARACTÉRISTIQUES ET PRIX

Art.	Modèle											 pièces	 KG	 H cm 180 - 70"	Prix
		cm	"	cm	"	mm	"	∅ mm	"	cm	"				
20130F	SIRIPRO 130	130	51	90x90	35x35	15	19/32	22	7/8	160x45x30	63x18x12	1	35	12	670,00 €
20160F	SIRIPRO 160	160	63	113x113	44x44	15	19/32	22	7/8	195x45x30	77x18x12	1	45	12	784,00 €

5300	Tapis en caoutchouc pour carreaux de mosaïque cm 35x31										0,45		39,00 €	
52131	Sac pour SIRIPRO 130 sans roues									185x35x25	73x13x10	1	1	97,00 €
52130	Sac pour SIRIPRO 130 avec roues									185x35x25	73x13x10	1	1	130,00 €

PIÈCES DE RECHANGE ET OPTIONAL

Réf.	Art.	Description	QTÉ	Prix
1	105023	Molette ∅ 22 mm avec pivot trempé	1	10,00 €
2	115192	Kit rallonge métrique	1	13,00 €
	115200	Ressort rallonge équerre	1	0,17 €
3	115108	Équerre graduée orientable	1	42,00 €
4	115120	Petite équerre graduée	1	8,50 €
	115510	Poignée complète pour art.20130F	1	138,00 €
	115515	Poignée complète pour art.20160F	1	142,00 €
	104005	Poignée M20 fil.M8	1	5,80 €
5	645POM	Pommeau 6x20 mm - ∅ 20 mm pour poignée de chariot	1	1,66 €
	CU628	Roulement 628 ZZ 8X24X8 mm pour poignée	3	1,50 €
	115601	Roulement 606 6X17X6 mm avec goupille	4	4,50 €
	115589	Ressort de retour petite molette	2	2,50 €
	115560	Protection ressort petite molette	2	1,20 €
	606	Ressort pour plateau	6	0,27 €
6	105110	Bras latéral de support	3	4,40 €
7	105350	Bras latéral de support avec butée 90°-180°	1	56,00 €
	105121	Pieds d'appui en caoutchouc ∅ 30 mm M8x40	1	2,60 €
	105818	Pieds ∅ 30 mm M8x18 avec axe fixe	3	0,90 €
8	115130	Pommeau 10x45 mm - ∅ 40 mm pour équerre	1	3,30 €
	115134	Couvercle avec logo pour pommeau	1	0,17 €
9	19-31	Pommeau 6 x 15 mm - ∅ 20 mm pour petit équerre	1	0,58 €
10	12-32	Pommeau M8 - ∅ 50 mm pour rallonge	1	1,90 €
	105161	Barre de mesure pour équerre système à pousser	1	4,50 €
	105162	Barre de mesure pour rallonge système à pousser	1	4,50 €
11	18-05	Roue ∅ 60 mm avec trou axe 10 mm	2	4,60 €
	105316	Tirant M8x315 pour roues ∅ 60 mm	2	4,20 €

SOLIDE ET LÉGER

**MANCHE
COULISSANT ET
STABLE AVEC
MOLETTE ∅ 22 MM**

**LIGNE DE COUPE
DE MOLETTE
VISIBLE.**



SIRISMART 57 - 68 - 80 - 90

Coupe carreaux système à tirer

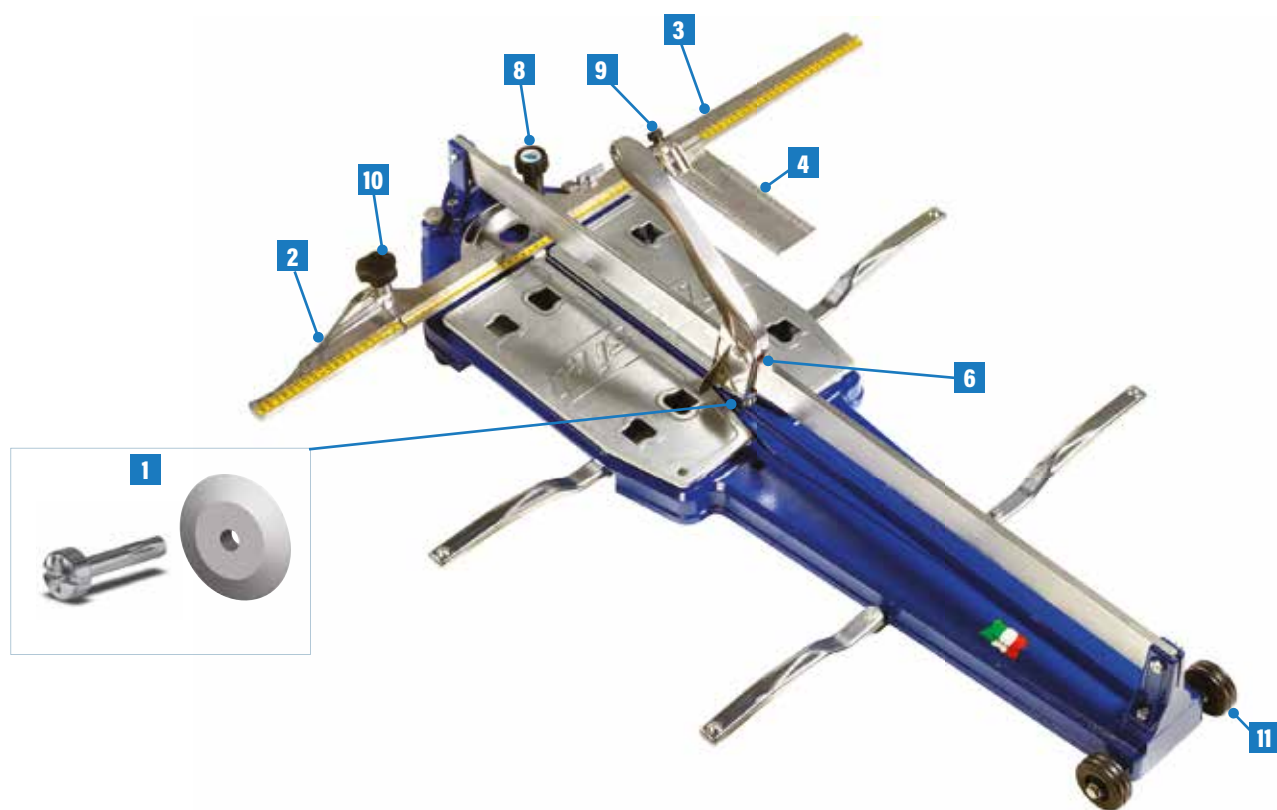

LE COUPE-CARREAUX PRÉCIS ET LÉGER

Coupe-carreaux professionnel pour coupes sur céramiques et grès cérame. Cadre en aluminium, assurant robustesse, poids contenu et durabilité dans le temps. Plans moelleux pour faciliter la séparation des carreaux. Manche en aluminium avec plaquette spéciale interne en vue d'assurer une grande précision, fluidité et durabilité; protection inrayable dans le séparateur. Le manche a été spécialement conçu afin d'assurer des épaisseurs de coupe maximale de 15 mm et il est équipé d'un séparateur avec protection anti-rayures.

L'équerre est orientable dans les deux côtés, avec échelle de mesurage pour angles de $\pm 45^\circ$. L'équerre a indiqué les mesures en centimètres et pouces et une échelle pour la mesure de la diagonale; il est aussi équipé d'une extension pliante. Les pieds sont en caoutchouc antiglisse et inrayable; les support latéraux sont rétractiles pour les carreaux de grand format. **Sur demande** sont disponible les malettes ou les sacs de transport et un tapis en caoutchouc pour couper le mosaïque.



Equerre orientable dans les deux côtés



Malettes pour 57 - 68 - 80 cm



Mouvement de poignée











Art. 5300 Tapis pour mosaïque

SIRISMART 57 - 68 - 80 - 90

Coupe carreux système à tirer

CARACTÉRISTIQUES ET PRIX

Art.	Modèle														Prix
		cm	"	cm	"	mm	"	Ø mm	"	cm	"				
5057	SIRISMART 57	57	22	40x40	15x15	15	19/32	15	19/32	78x32x26	30x13x10	1	10	21	246,00 €
5068	SIRISMART 68	68	26	48x48	18x18	15	19/32	15	19/32	89x32x26	35x13x10	1	11	21	254,80 €
5080	SIRISMART 80	80	31	57x57	22x22	15	19/32	15	19/32	104x32x26	41x13x10	1	12	18	274,00 €
5090	SIRISMART 90	90	36	63x63	25x25	15	19/32	15	19/32	115x32x26	45x13x10	1	13	18	309,00 €

5300	Tapis en caoutchouc pour carreaux de mosaïque cm 35x31										0,45		39,00 €	
5200	Valigia per SIRISMART 57 - 68									95x45x15	37x18x6	1	4	60,00 €
5220	Valigia per SIRISMART 80									106x45x15	42x18x6	1	4,5	62,00 €
5249	Borsa per SIRISMART 57 - 68									95x35x25	37x13x10	1	0,9	73,00 €
5250	Borsa per SIRISMART 80 - 90									115x35x25	45x13x10	1	1	79,00 €

PIÈCES DE RECHANGE ET OPTIONAL

Réf.	Art.	Description	QTÉ	Prix
1	105020	Molette Ø 15 mm avec pivot trempé	1	5,20 €
2	115191	Kit rallonge métrique	1	13,00 €
	115200	Ressort rallonge équerre	1	0,17 €
3	115109	Équerre graduée orientable	1	42,00 €
4	115120	Petite équerre graduée	1	8,50 €
5	105160	Poignée 10 mm avec molette	1	26,80 €
6	105172	Insert en plastique pour poignée 10 mm	1	5,00 €
7	105146	Protection anti marque pour poignée	1	1,70 €
	606	Ressort pour plateau	6	0,27 €
	105110	Bras latéral de support	2/4	4,40 €
	105115	Ressort pour bras	2/4	0,17 €
	105120	Pieds d'appui en caoutchouc	4	0,50 €
8	115130	Pommeau Ø 40 mm 10 x 45 pour équerre	1	3,30 €
	115134	Couvercle avec logo pour pommeau	1	0,17 €
9	19-31	Pommeau Ø 20 mm 6 x 15 pour petite équerre	1	0,58 €
10	12-32	Pommeau Ø 50 mm M 8 pour rallonge	1	1,90 €
	105158	Barre de mesure équerre avec système à tirer	1	4,50 €
	105157	Barre de mesure rallonge avec système à tirer	1	4,50 €
11	18-05XTP	Roue Ø 60 mm avec trou axe 10 mm OPTIONAL	2	5,80 €

SOLIDE ET LÉGER

**MANCHE
COULISSANT ET
STABLE AVEC
MOLETTE Ø 15 MM**

**POIGNÉE AVEC
INSERT DE
PROTECTION COU-
LISSANTE**



SIRI TABLE - ESPOSITORE

Articles pour coupe-carreaux

SIRI TABLE Table de travail professionnelle pour carreleur, en bois marin.

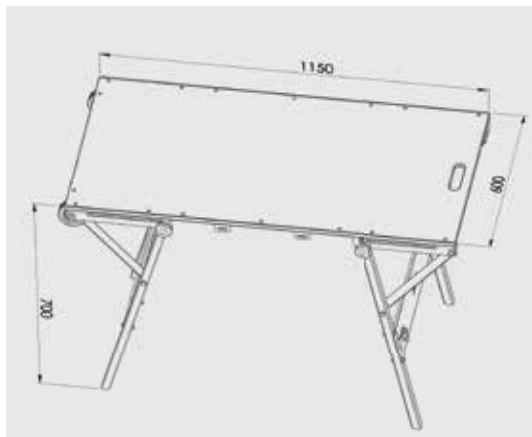





Art.	Modèle									Prix
		cm	"	cm	"	cm	"	pièces	KG	
6338	SIRITABLE	115X60X70	45x24x28	130	51	118X71X13	46x28x5	1	15	286,00 €

Table de travail professionnelle pour carreleur, en bois marin.

EXHIBITEUR SIRI POUR COUPE CARREAUX Capacité maximale 5 coupe-carreaux.



Art.	Modèle								Prix
		cm	"	pièces	cm	"	pièces	KG	
2530B	EXHIBITEUR	100X50 H 215	40X20 H 85	5	106X57X16	42x22x6	1	10	345,00 €

Exhibiteur pour carrelottes cm 100x59 H 215 avec 4 supports, base de support et enseigne.

NOTES

SIRIECO - RAPID

Coupe carreaux

SIRIECO

LE COUPE-CARREAUX PRATIQUE ET LÉGER

Coupe-carreaux pour coupes sur céramiques et grès cérame. Poids contenu. Plans moelleux pour faciliter la séparation des carreaux. Manche pour coupe à pousser avec coupe maximale de 10 mm. Equerre pour coupes linéaires et diagonales.





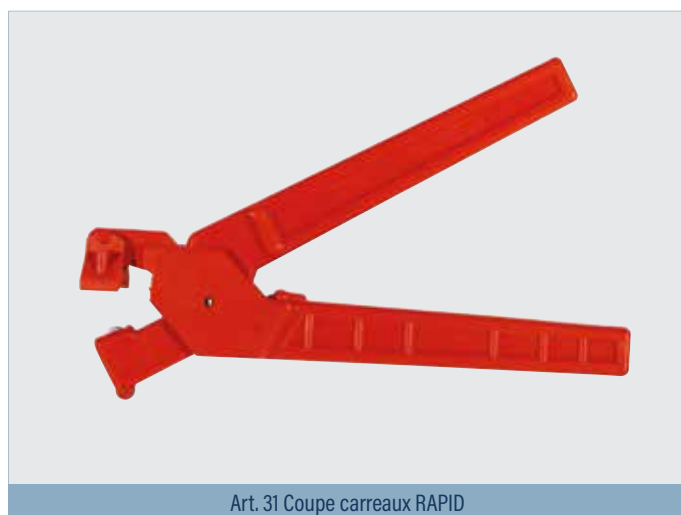





RAPID



SIRIECO - RAPID

Coupe carreaux

CARACTÉRISTIQUES ET PRIX

Art.	Modèle														Prix
		cm	"	cm	"	mm	"	Ø mm	"	cm	"				
5815	SIRIECO 43	43	17	30x30	12x12	10	13/32	13	1/2	70x40x23	28x16x9	1	4	80	52,60 €
5825	SIRIECO 53	53	21	37x37	14x14	10	13/32	13	1/2	70x40x23	28x16x9	1	4,5	60	58,00 €
5835	SIRIECO 63	63	25	44x44	17x17	10	13/32	13	1/2	80x20x17	31x8x7	1	5	60	67,00 €
31	RAPID	∞	∞	∞	∞	10	13/32	8	1/3	33x26x9	13x10x3	24	0,15	4752	7,40 €

PIÈCES DE RECHANGE

Réf.	Art.	Description	QTÉ	Prix
1	148BLI	Rondelle SIRI Ø 13 mm avec goujon trempé SIRIECO	10	3,80 €
2	580140	Manche en nylon avec rondelle	1	11,80 €
3	580070	Équerre en ABS	1	5,30 €
	580030	Porte-équerre en ABS	1	1,66 €
4	580010	Montant haut pour barre	1	1,80 €
5	580020	Montant petit pour barre	1	1,80 €
6	19-31	Pommeau Ø 20 mm 6 x 15 pour équerre	1	0,58 €
7	515POM	Pommeau Ø 20 mm 5 x 15 pour goniomètre	1	0,58 €
8	151*	Rondelle SIRI Ø 8 mm pour Rapid	10	3,20 €

**PRATIQUE ET
LÉGER**

**MANCHE AVEC
MOLETTE Ø 13 MM**

**COUPE CÉRAMIQUE
ET GRÈS CÉRAME.**



SIRI CUT 3

Système à couper pour grands formats



SIRI CUT 3 est un système de coupe de plaques de grand format en céramique et en grès cérame. Il se compose d'un chariot coulisant avec une roue de Ø 13 mm pour la gravure et d'une pince de séparation; SIRICUT 3 doit être utilisé sur une des guides Siri Guide 3 disponibles. Grâce à quatre poulies avec roulements à billes, SIRI CUT 3 coulisse facilement sur les rails en acier des guides. Il suffira d'une pression sur le pommeau pendant le coulisement sur le guide, pour graver facilement le carreau. On procède enfin à la séparation avec la pince fournie. La pince est équipée d'un réglage de l'épaisseur jusqu'à 1 cm.



SIRI CUT 3

Système à couper pour grands formats

CARACTÉRISTIQUES ET PRIX

Art.	Modèle									pièces	KG	Prix
		cm	"	mm	"	Ø mm	"	cm	"			
6380KIT	SIRI CUT 3 KIT	121 - 371	47 - 146	0 - 8	0 - 5/16	13	1/2	45x33x22	18x13x8	1	20,00	640,00 €

Comprend: chariot de gravure SIRI CUT 3 Art.6380, guide coulissant cm 330 SIRI GUIDE Art.17330GC et pince de séparation Art.16500.

PIÈCES DE RECHANGE ET OPTIONAL

Réf.	Art.	Description	Prix
1	6380CAR	SIRI CUT 3 Châssis coulissant avec 4 roulettes avec coussinets à billes	146,00 €
2	17330GC	SIRI GUIDE 3 cm 330 guide modulaire 330 cm aluminium	380,00 €
3	16500	Pince de séparation	54,40 €
4	148BLI	Rotella SIRI Ø 13 mm con perno temprato	3,80 €
5	6300-VS	Malette pour SIRI CUT 3	58,20 €
6	12-32	Pommeau Ø 50 mm M 8	1,90 €
7	1034	Pommeau mâle Ø 60 mm M 10 X 20	3,00 €
	108128	Roulette avec coussinet (4 pièces)	8,34 €
	6380-25	Porte roulette	5,84 €
8	632XP	Pommeau Ø 50 mm M 8 X 60 pour pince	6,00 €
	16395	Ressort F 1,2 mm	0,35 €
9	5253	Sac pour SIRI CUT 3 OPTIONAL	126,00 €

**IDÉAL POUR
GRANDS CARREAUX
EN CÉRAMIQUE ET
EN GRÈS CÉRAME**

**GUIDES EN
ALUMINIUM INCLUS**

**PINCE DE
SÉPARATION
INCLUSE**

**COULISSANT AVEC
4 ROULEMENTS
À BILLES**



Art. 6300-VS Malette pour SIRI CUT 3

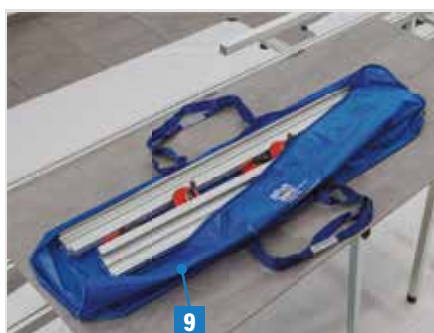

Art. 5253 Sac pour transport - OPTIONAL

SIRI FLEX 3

Système à couper pour grands formats



SIRI FLEX 3 est un système de coupe de plaques de grand format en céramique, grès cérame et marbre. Il permet des coupes linéaires, à 45 ° et des profils angulaires. Il se compose d'un chariot coulissant où loger une meuleuse d'angle avec disque diamanté et doit être utilisé sur une des guide Siri disponibles. Grâce à quatre poulies avec roulements à billes, SIRI FLEX 3 coulisse facilement sur les rails en acier des guides et est doté d'un mouvement de basculement pour régler la profondeur de coupe. Unique en son genre, est fourni avec un réglage millimétrique et deux étriers qui permettent d'effectuer une coupe Jolly à 45°. SIRI FLEX 3 peut accueillir une grande partie des meuleuses d'angle présentes sur le marché et est pré-équipé pour l'utilisation d'un aspirateur.

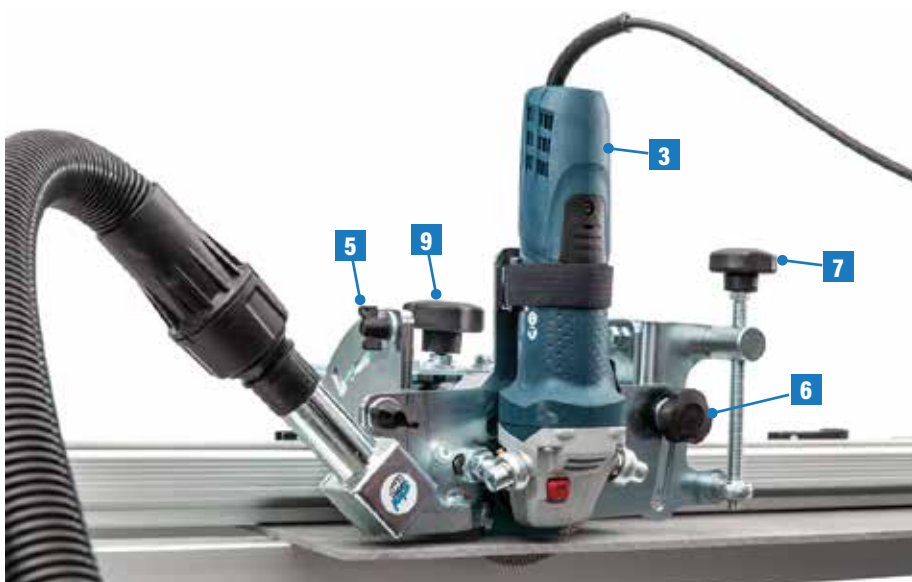

Tampons diamantes pour ragréer



Pads diamantes pour ragréer



Art. 6350V Malette pour SIRI FLEX 3



Art. 9066- Art.9070 Meules Ø 115 mm

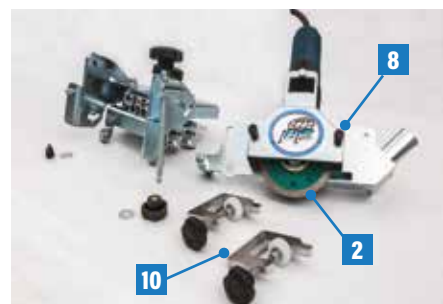

SIRI FLEX 3

Système à couper pour grands formats

CARACTÉRISTIQUES ET PRIX

Art.	Modèle									pièces	KG	Prix
		cm	"	mm	"	Ø mm	"	cm	"			
6350A	SIRI FLEX 3 SS	121 - 371	47 - 146	0 - 16	0 - 10/16	115	4-1/2	60x41x26	23X16X10	1	8,50	490,00 €
Il comprend: unité de coupe Art.6350S sans meuleuse, disque Ø mm 115 SIRI Art.13371 et malette Art.6350V.												
6350	SIRI FLEX 3 CS	121 - 371	47 - 146	0 - 16	0 - 10/16	115	4-1/2	60x41x26	23X16X10	1	9,50	710,00 €
Il comprend: unité de coupe Art.6350S avec meuleuse Bosch GWS 720W M14 Art.132, disque Ø mm 115 SIRI Art.13371 et malette Art.6350V.												
6350AXL	SIRI FLEX 3 SG	121 - 371	47 - 146	0 - 16	0 - 10/16	125	5	60x41x26	23X16X10	1	9,00	528,00 €
Il comprend: unité de coupe Art.6350S sans meuleuse, disque Ø mm 125 SIRI Art.13371G et malette Art.6350V.												
6350XL	SIRI FLEX 3 CG	121 - 371	47 - 146	0 - 16	0 - 10/16	125	5	60x41x26	23X16X10	1	10,00	968,00 €
Il comprend: unité de coupe Art.6350S avec meuleuse Bosch 1300W M14 Art.138, disque Ø mm 125 SIRI Art.13371G et malette Art.6350V.												

PIÈCES DE RECHANGE ET OPTIONAL

Réf.	Art.	Description	Prix
1	6350S	SIRI FLEX 3 Châssis coulissant pour meuleuse	368,00 €
2	13371	Disque diamante Ø 115 mm pour grès cérame	36,00 €
2	13371G	Disque diamante Ø 125 mm pour grès cérame	38,00 €
3	132	Meuleuse Bosch GWS 7-115 E M14 720W	220,00 €
3	138	Meuleuse Bosch GWS 13-125 E M14 1300W	440,00 €
4	6350V	Malette pour SIRI CUT 3	66,00 €
	108128	Roulette avec coussinet (4 pièces)	8,34 €
5	988	Galletto mm M 8 femmina	1,30 €
6	980	Pommeau Ø 40 mm femelle M 8	1,50 €
7	12-32	Pommeau Ø 50 mm femelle M 8	1,90 €
8	6320-60	Pommeau Ø 15 mm M 5	1,30 €
9	1034	Pommeau mâle Ø 60 mm M 10 X 20	3,00 €
10	6350M0	Crampon position de coupe 45°	18,40 €
	6325-30	Bride avec bandes velcro	28,00 €
	6325-40	Bride 5/8" avec bandes velcro	34,80 €
	6325-35	Pad de diamant grain 30	11,00 €
	6325-36	Pad de diamant grain 50	11,00 €
	6325-37	Pad de diamant grain 200	12,00 €
	6325-34	Pad de diamant grain 400	12,00 €
	6325-38	Pad de diamant grain 800	12,00 €
	6325-39	Pad de diamant grain 1500	12,00 €
11	9066	Meule Ø 115 pour dégrossir - rayon 6 mm	406,00 €
	9070	Meule Ø 115 pour dégrossir - rayon 10 mm	446,00 €

**COUPE LINÉAIRE
COUPE 45°
PROFILAGE**

**RÉGLAGE
MILLIMÉTRIQUE DE
LA LIGNE DE COUPE**

**COULISSANT AVEC
4 ROULEMENTS
À BILLES**



SIRI GUIDE 3

Système à couper pour grands formats

Les guides modulaires en aluminium sont disponibles en différentes longueurs sont équipées d'un système interne de connexion des modules, avec mâle ou femelle. Il existe deux modules, un de 120 cm et l'autre de 180 cm, qui permettent de couper jusqu'à 330 cm en fonction de la composition. Chaque module est équipé de ventouses dont la position sur le guide est réglable. Les caoutchouc marqué des ventouses fonctionnent également sur des surfaces lisse et rugueuses.



Art. 5253 Borsa per trasporto

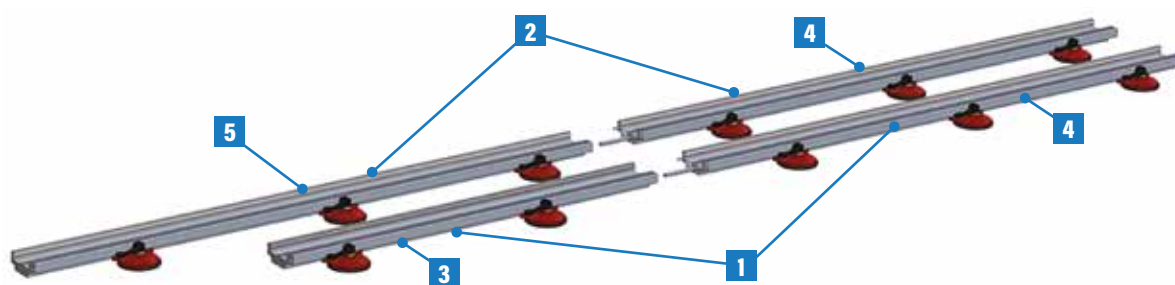

CARACTÉRISTIQUES ET PRIX

Réf.	Art.	Modèle	cm		"		cm		"		pièces	cm		KG	Prix
			cm	"	cm	"	cm	"	cm	"					
1	17270GC	SIRI GUIDE 270	270	106	285	112	300	118	5	220x25x25	87x10x10	14	345,00 €		
2	17330GC	SIRI GUIDE 330	330	130	345	135	360	141	6	220x25x25	87x10x10	15	380,00 €		

PIÈCES DE RECHANGE ET OPTIONAL

Réf.	Art.	Description	Prix
3	17120GC	Guide en alu cm 120 féminin	180,00 €
4	17180GC	Guide en alu cm 180 mâle	210,00 €
5	17180	Guide en alu cm 180 féminin	210,00 €
	30RO	Ventouse	9,20 €
	30RO-1	Châssis ventouse	1,00 €
	5253	Sac pour SIRICUT 3	126,00 €

SIRI BENCH 3



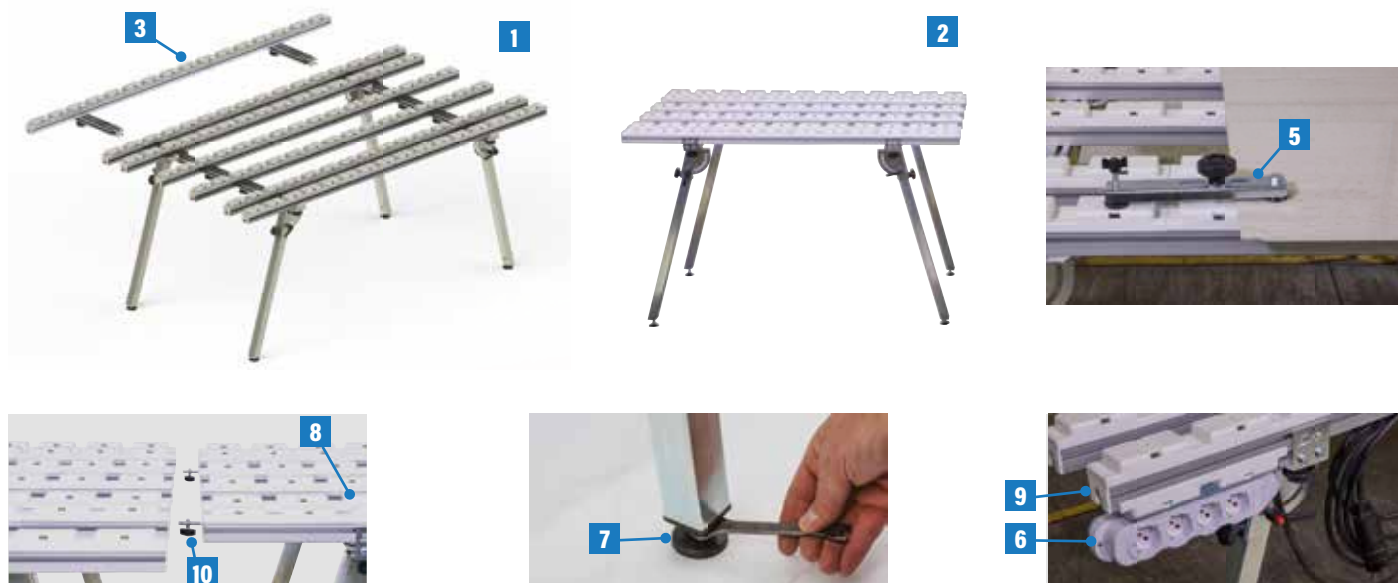

Outils pour grands formats

Brevet en instance

Les établis modulaires SIRI BENCH 3 sont équipés de plans et de profilés d'aluminium, pour assurer stabilité et légèreté. Les établis sont fournis des protections en plastique pour le plan d'appui et des pieds munis d'un système d'adaptation au sol et de réglage de l'hauteur. Grâce aux connexions disponibles, les établis SIRI BENCH 3 sont faciles à assembler les uns aux autres, pour s'adapter aux dimensions des formats à couper. Les établis Siri sont fournis avec des pieds pliables pour faciliter le transport.



CARACTÉRISTIQUES ET PRIX

Réf.	Art.	Modèle	 cm "		 cm "		 pièces	 KG	Prix
1	6340	SIRI BENCH 3	200x100x85	78x39x33	210x25x25	82x10x10	1	32	638,00 €
2	6341	SIRI BENCH 3	150x100x85	59x39x33	160x25x25	62x10x10	1	27	574,00 €

PIÈCES DE RECHANGE ET OPTIONAL

Réf.	Art.	Description	Prix
3	6340-1	Extension 200 cm (N.8 protections en plastique)	106,00 €
	6341-1	Extension 150 cm (N.6 protections en plastique)	94,00 €
4	6340-60	Boîte à outils	70,00 €
5	6340-70	Système de blocage	18,00 €
6	6340-80	Prises avec câble	84,00 €
	6340-25	Jambe complète	18,00 €
7	6335-87	Pied articulé Ø 47 mm M 10X40	3,00 €
	12-32	Pommeau féminin Ø 50 mm M8	1,90 €
8	6340-40	Protection en plastique (N.48 pièces par table cm 200 - N.36 pièces par table cm 150)	1,20 €
9	6340-45	Fermeture de profil en plastique	0,40 €
10	6335GU	Jonction pour les tables	11,60 €

SIRI TROLLEY

Outils pour grands formats





Siri Trolley est un chariot en aluminium stable et léger, pour la manutention de plaques de grand format. Il est équipé de 4 roues encaoutchouc et deux positions de chargement des plaques, avec une base en bois antidérapant et des crans de sécurité. Siri Trolley est livré démonté, afin de faciliter les conditions de transport.



**NOUVELLE
VERSION**



CARACTÉRISTIQUES ET PRIX

Réf.	Art.	Modèle	 cm "		 cm "		 pièces	 KG	Prix
	6330	SIRI TROLLEY	130x50x150	51x19x59	135x45x30	53x17x11	1	19,50	490,00 €

PIÈCES DE RECHANGE ET OPTIONAL

Réf.	Art.	Description	Prix
1	6330-58	Roue tournante Ø 100 mm sans blocage	10,20 €
2	6330-59	Roue tournante Ø 100 mm avec blocage	13,50 €
	6330-40	Support gauche de roue	12,00 €
	6330-45	Support droit de roue	12,00 €
	5703*	Poignée ajustable	4,00 €
	980*	Pommeau Ø 40 mm M8 féminin	1,50 €
3	6330-90	Plan de soutien en bois	17,00 €
4	6330-55	Retenue plaques	2,80 €
5	6330-35	Plaque fendue	2,00 €

SIRI MACHO

Système de levage pour plaques de grands formats



Système de levage pour plaques de grand format jusqu'à 300 x 100 cm. Châssis, réglable en largeur, avec un système de ventouses à pompe, pour soulever des plaques structurées ou polies. SiriMacho est fourni démonté, de façon à faciliter les conditions de transport ; il est composé de deux parties de 150 cm pouvant même être utilisées séparément. La charge verticale maximum de levage est de 40 kg pour chaque ventouse.

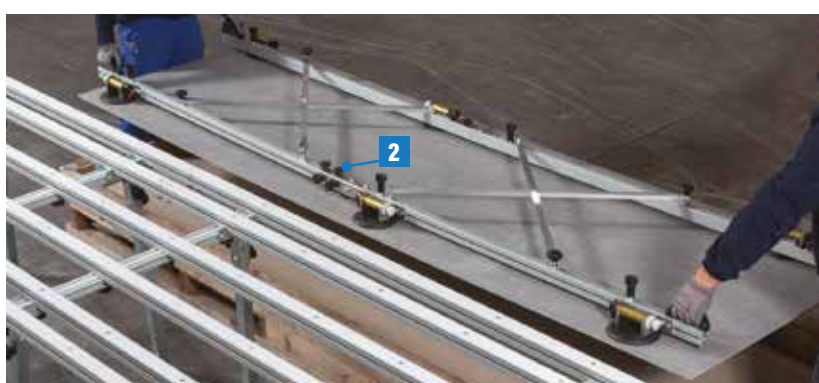
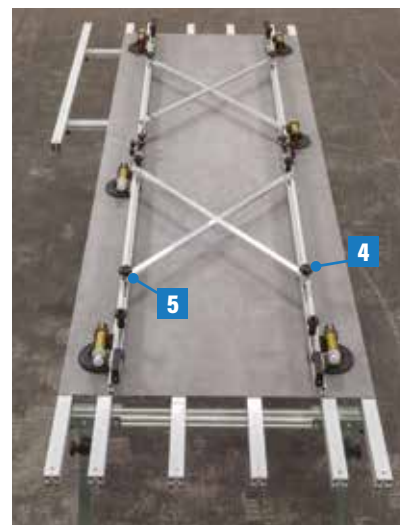
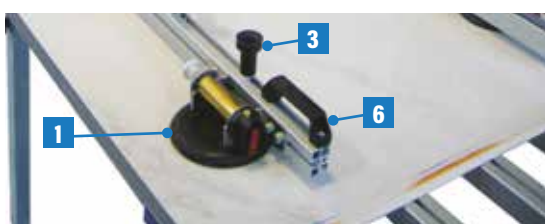

CARACTÉRISTIQUES ET PRIX

Art.	Modèle	cm		pièces	cm		pièces	KG	Prix
			"			"			
64000-300	SIRI MACHO 300	300x100	118x39	6	180x25x25	70x9x9	1	22,50	1230,00 €
64000-240	SIRI MACHO 240	240x100	94x39	6	180x25x25	70x9x9	1	20,00	1200,00 €
64000-150	SIRI MACHO 150	150x100	59x39	4	180x25x25	70x9x9	1	13,00	800,00 €

PIÈCES DE RECHANGE ET OPTIONAL

Réf.	Art.	DESCRIPTION	Prix
1	300CT0	Ventouse à pompe ø 150 mm	114,00 €
2	980	Pommeau Ø 40 mm M8 féminin	1,50 €
3	286-01	Pieds en caoutchouc	1,50 €
4	6470	Pommeau ø 50 mm M8x50	2,10 €
5	6471	Pommeau ø 50 mm M8x35	2,00 €
6	6475	Poignée à pont	3,20 €

SIRI HULK



Système de levage pour plaques de grands formats

Système de levage pour plaques de grand format jusqu'à cm 320 x 160. Châssis réglable, avec un **système à ventouses et indicateur de pression** pour soulever des plaques aux surfaces polies et structurées.

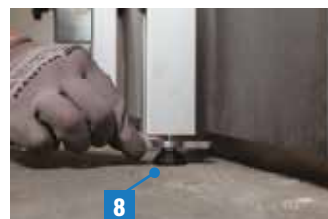
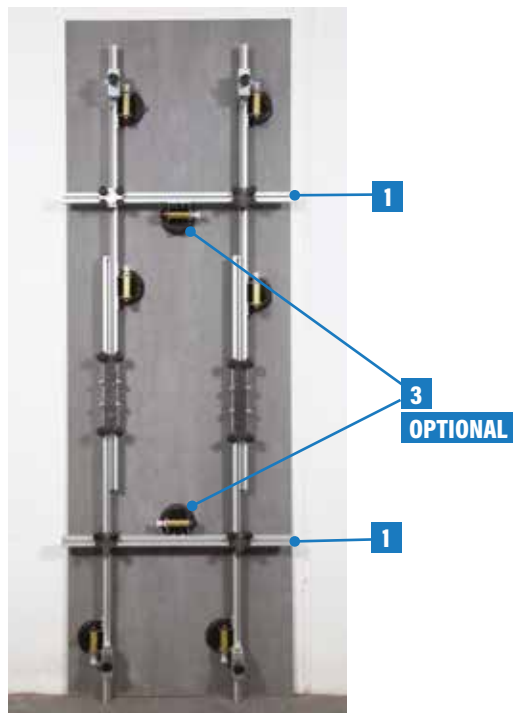

CARACTÉRISTIQUES ET PRIX

Art.	Modèle	cm		pièces	cm		pièces	KG	Prix
			"			"			
6420KIT	SIRI HULK KIT	200x320	78x118	6	220x50x50	86x19x19	1	30	1541,00 €

Comprend: 2 art 6422 - 2 art.6410-85 - 4 art.6410SIC

PIÈCES DE RECHANGE ET OPTIONAL

Réf.	Art.	Description	Prix
	6422	SIRI HULK unique	684,00 €
1	6410-85	Traverses cm 100 pour SIRI HULK	28,00 €
1	6410-87	Traverses cm 120 pour SIRI HULK	34,00 €
1	6410-86	Traverses cm 160 pour SIRI HULK	44,00 €
2	6420-30	Loquet pour traverses	35,00 €
3	6420-V	Ventouse avec châssis pour traverses (OPTIONAL)	177,00 €
4	6410SIC	Kit dispositif de sécurité anti-chute avec pommeaux	31,00 €
5	300CTO	Ventouse à pompe Ø 150 mm	114,00 €
6	980*	Pommeau Ø 40 mm M8 féminin	1,50 €
7	6410-MAN	Système avec levier tubulaire avec poignée	38,00 €
	6410-M	Levier tubulaire avec poignée	14,00 €
8	105121*	Pied Ø 30 mm M8x40	2,60 €

SIRI HULK MAX

Système de levage pour plaques de grands formats



Système de levage pour plaques de grand format jusqu'à cm 320 x 160. Châssis réglable, avec un **système à ventouses à pompe avec indicateur de pression et manomètre**, pour soulever des plaques aux surfaces polies et structurées.

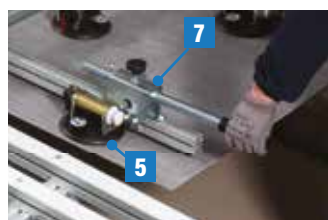
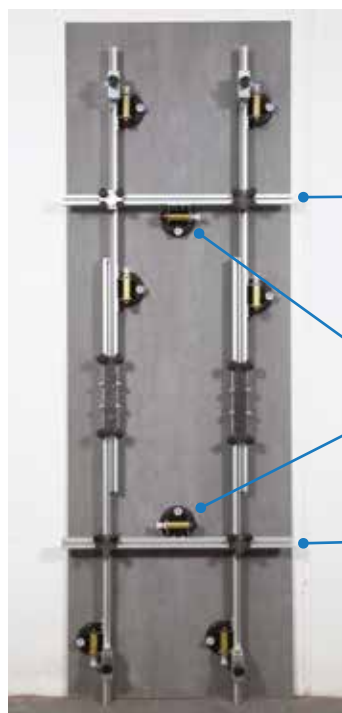

CARACTÉRISTIQUES ET PRIX

Art.	Modèle	cm		pièces	cm		pièces	KG	Prix
			"			"			
6420VTKIT	SIRI HULK MAX KIT	200x320	78x118	6	220x50x50	86x19x19	1	30	1676,00 €

Comprend: 2 art.6422VT - 2 art.6410-85 - 4 art.6410SIC

PIÈCES DE RECHANGE ET OPTIONAL

Réf.	Art.	Description	Prix
	6422VT	SIRI HULK MAX unique	752,00 €
1	6410-85	Traverses cm 100 pour SIRI HULK MAX	28,00 €
1	6410-87	Traverses cm 120 pour SIRI HULK MAX	34,00 €
1	6410-86	Traverses cm 160 pour SIRI HULK MAX	44,00 €
2	6320-30	Loquet pour traverses	35,00 €
3	6420-VV	Ventouse avec châssis pour traverses (OPTIONAL)	185,00 €
4	6410SIC	Kit dispositif de sécurité anti-chute avec pommeaux	31,00 €
5	300CT0-VT	Ventouse à pompe Ø 150 mm avec manomètre	135,00 €
6	980	Pommeau Ø 40 mm M8 féminin	1,50 €
7	6410-MAN	Système avec levier tubulaire avec poignée	38,00 €
	6410-M	Levier tubulaire avec poignée	14,00 €
8	105121	Pied Ø 30 mm M8x40	2,60 €



SIRI CLOSE - SIRI VIBRO

Outils pour grands formats

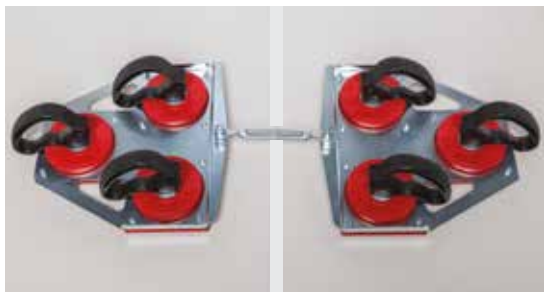
SIRI CLOSE Système avec ventouses pour accoster des grands carreaux.



CARACTÉRISTIQUES ET PRIX

Réf.	Art.	Modèle	DESCRIPTION	 cm "		 pièces	 KG	Prix
	30-3	SIRI CLOSE	Système avec ventouses pour accoster des grands carreaux .	58x20x25	22 x 3-1/2 x 1	1	4	118,00 €
PIÈCES DE RECHANGE								
	30EDGE		Ventouse avec caoutchouc rainurée					9,40 €
	30-110		Raidisseur approche plaques					9,20 €
	975*		Pommeau féminin Ø 40 mm M10					2,50 €

SIRI VIBRO Système de vibration de carreaux de grand format.





SIRI VIBRO est un système vibrant pour les carreaux et dalles de grand format. La ventouse vibrante est Ø 135 mm avec 6 réglages de puissance, système de verrouillage avec levier, bouton de déverrouillage et deux poignées.

Fourni avec 2 piles 12 V, chargeur et valise.

**BATTERIE
RECHARGEABLE
AU LITHIUM**

CARACTÉRISTIQUES ET PRIX

Art.	Modèle	PUISSANCE	temps de charge H	FRÉQUENCE VIBRATIONS rpm	 cm "		 pièces	 KG	Prix
30001	SIRI VIBRO	12 V - 1500mAh	2	13.000	42x18x14	17x7x6	1	1,20	205,00 €

SIRI PUMP - SIRI HOLDER

Outils pour grands formats

SIRI PUMP Ventouse à pompe avec indicateur de perte.

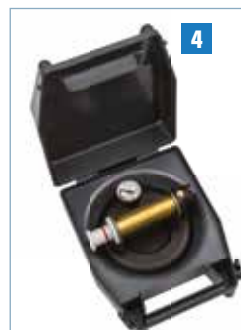

Ventouse de Ø 150 mm avec pompe à vide manuelle et indicateur de perte. Adaptée pour les surfaces polies et rugueuses. Charge verticale maximum 40 kg. Charge horizontale maximum 70 kg.

CARACTÉRISTIQUES ET PRIX

Réf.	Art.	Modèle	DESCRIPTION	cm		pièces	KG	Prix
					"			
1	300CTO	SIRI PUMP S	VENTOUSE A POMPE Ø 150 mm sans valise	39x39x15	15x15x5	1	1	114,00 €
2	300CTOV	SIRI PUMP C	VENTOUSE A POMPE Ø 150 mm avec valise	39x39x15	15x15x5	1	1,8	125,00 €
3	300CTO-VT	SIRI PUMP CP	VENTOUSE Ø 150 avec manomètre sans valise	39x39x15	15x15x5	1	1,8	135,00 €
4	300CTO-VTV	SIRI PUMP SP	VENTOUSE Ø 150 avec manomètre et valise	39x39x15	15x15x5	1	1	145,00 €
PIÈCES DE RECHANGE								
	OCTO-PIST		Piston					40,00 €

SIRI HOLDER Support de panneau avec mâchoires 0-65 mm.



Porte-panneaux à mâchoires pour le transport et le levage de panneaux en céramique, en verre, en bois, etc. Le revêtement en caoutchouc transparent empêche la couleur des mâchoires de tacher la pièce. Possibilité de levage vertical et horizontal.

CARACTÉRISTIQUES ET PRIX

Art.	Modèle	charge maximale	ouverture maximale		cm		pièces	KG	Prix pour unité
			mm	"		"			
10035	SIRI HOLDER	kg 120	0 - 65	2 - 9/16	24x17x15	10x7x6	2	1,50	199,00 €

TAMPSIRI - PLATSIRI - SEMIFLEX

Tampons diamantes - Pads diamantes - Fibro dischi

TAMPSIRI Tampons diamantes pour degrossissage et ragréer gres cérame, marbre, granit et verre, utilisation à eau.



Art.	RÉF.	mm		GRAIN mm	pièces	Prix
		mm	"			
1162	TAMPSIRI 800	90x55	5	800	10	15,00 €
1160	TAMPSIRI 400	90x55	5	400	10	17,00 €
1166	TAMPSIRI 200	90x55	5	200	10	19,00 €
1164	TAMPSIRI 120	90x55	5	120	10	25,00 €
1165	TAMPSIRI 60	90x55	5	60	10	27,40 €



PLATSIRI Pads diamantes pour degrossissage et ragréer gres cérame, marbre et granit, utilisation à sec.



Art.	RÉF.	mm		GRAIN	Prix
		mm	"		
6325-35	PLATSIRI 30	Ø 115	Ø 4-1/2	30	11,00 €
6325-36	PLATSIRI 50	Ø 115	Ø 4-1/2	50	11,00 €
6325-37	PLATSIRI 200	Ø 115	Ø 4-1/2	200	12,00 €
6325-34	PLATSIRI 400	Ø 115	Ø 4-1/2	400	12,00 €
6325-38	PLATSIRI 800	Ø 115	Ø 4-1/2	800	12,00 €
6325-39	PLATSIRI 1500	Ø 115	Ø 4-1/2	1500	12,00 €
6325-80		M 14		ALUMINUM	28,00 €
6325-70			Ø 5/8	ALUMINUM	28,00 €
6325-50		M 14		CAOUTCHOUC	20,00 €
6325-60			Ø 5/8	CAOUTCHOUC	20,00 €



SEMIFLEX Disques semi flexibles pour le meulage et le nettoyage des matériaux de construction, utilisation à sec.



Art.	RÉF.	mm		mm		GRAIN	pièces	KG	Prix
		mm	"	mm	"				
4250		Ø 117	Ø 4 - 7/12	M 14			5	400 GR	17,00 €
4260	SEMIFLEX 16	Ø 125	Ø 5	Ø 22	Ø 7/8	C 16	25	2000 GR	7,20 €
4270	SEMIFLEX 24	Ø 125	Ø 5	Ø 22	Ø 7/8	C 24	25	2000 GR	7,20 €
4230	SEMIFLEX 36	Ø 125	Ø 5	Ø 22	Ø 7/8	C 36	25	2000 GR	7,20 €
4240	SEMIFLEX 60	Ø 125	Ø 5	Ø 22	Ø 7/8	C 60	25	2000 GR	7,20 €
4280	SEMIFLEX 80	Ø 125	Ø 5	Ø 22	Ø 7/8	C 80	25	2000 GR	7,20 €

OUTILS DE FORAGE





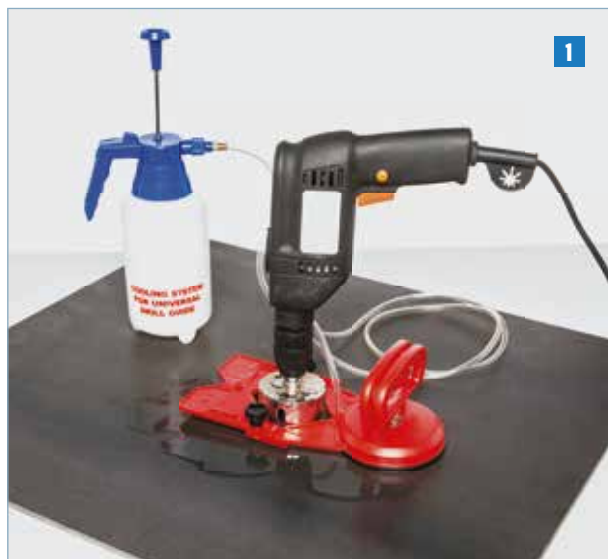

SIRIGUIDA

Perce carreaux - Fraises à eau

LE KIT POUR PERCER VIENT AVEC: 1) UNE GUIDE UNIVERSEL EN ABS POUR FORETS, REGLABLE DU Ø 6 AU 83 mm. 2) UN RESERVOIR A EAU DE 1,1 LITRES AVEC SYSTEME D'ARROSAGE A PRESSION. 3) TUYAU EN CAOUTCHOUC POUR L'ENVOI DE L'EAU.





CARACTÉRISTIQUES ET PRIX

Réf.	Art.	DESCRIPTION					 pièces	 KG	Prix
			mm	"	cm	"			
1	5870	KIT GUIDE ET RESEVOIR 1 LITRE	0 6 - 83	0 1/4 - 3 1/4	50x40x31	19x15x12	1	0,8	33,60 €
2	5850	CHÂSSIS GUIDE AVEC VENTOUSE	0 6 - 83	0 1/4 - 3 1/4	50x40x31	19x15x12	1	0,4	19,20 €
3	5860	RESEVOIR 1 LITRE	0 6 - 83	0 1/4 - 3 1/4	50x40x31	19x15x12	1	0,4	13,80 €

Fraises galvanisées pour gres cérame à fixation cylindrique, perçage à eau.



Art.					 RPM	Prix
	mm	"	mm	"		
131006	0 6	0 1/4	0 35	0 1-3/8	2000-2500	8,90 €
131008	0 8	0 5/16	0 35	0 1-3/8	2000-2500	9,50 €
131010	0 10	0 13/32	0 35	0 1-3/8	2000-2500	10,80 €
131012	0 12	0 1/2	0 35	0 1-3/8	2000-2500	12,60 €
131022	0 22	0 7/8	0 35	0 1-3/8	2000-2500	22,50 €
131027	0 27	0 1-1/16	0 35	0 1-3/8	2000-2500	25,80 €
131035	0 35	0 1-3/8	0 35	0 1-3/8	2000-2500	32,00 €
131051	0 51	0 2	0 35	0 1-3/8	2000-2500	48,30 €
131063	0 63	0 2-1/2	0 35	0 1-3/8	2000-2500	60,00 €
131075	0 75	0 3	0 35	0 1-3/8	2000-2500	67,50 €
131115	0 115	0 4-1/2	0 35	0 1-3/8	2000-2500	108,30 €
131000	kit valise avec six fraises - Ø mm 8 - 10 - 27 - 35 - 51 - 63 0 5/16 - 3/8 - 1-1/16 - 1-3/8 - 2 - 2-1/2					208,40 €

FRAISES SIRI

Fraises à sec

Fraises diamantes à fixation cylindrique pour grès cérame, perçage à sec avec perceuse.





DS-COOLER



Art.DX1000

SÉRIE PRO DX: NOUS RECOMMANDONS DE REFROIDIR LES FORETS DE Ø 6 À 12 mm AVEC DE L'EAU.

Art.					RPM	Prix
	mm	"	mm	"		
DX0006	0 6	0 1/4	0 30	0 1-3/16	2000-2500	23,80 €
DX0008	0 8	0 5/16	0 30	0 1-3/16	2000-2500	30,60 €
DX0010	0 10	0 13/32	0 30	0 1-3/16	2000-2500	32,40 €
DX0012	0 12	0 1/2	0 30	0 1-3/16	2000-2500	34,60 €
DX1000	kit valise avec quatre fraises - Ø mm 6 - 8 - 10 - 12 0 1/4 - 5/16 - 3/8 - 1/2					139,00 €
DS-COOLER	Cire de coupe					6,00 €

Fraises galvanisées pour grès cérame, à fixation hexagonale M 14, perçage à sec avec meuleuse.





DS-COOLER



Art.DS1000

Art.DSSMALL

SÉRIE PRO DS: NOUS RECOMMANDONS DE REFROIDIR LES FORETS DE Ø 6 À 27 mm AVEC DE L'EAU.

Art.					RPM	Prix
	mm	"	mm	"		
DS0006	0 6	0 1/4	0 30	0 1-3/16	11000	23,60 €
DS0008	0 8	0 5/16	0 30	0 1-3/16	11000	30,40 €
DS0010	0 10	0 13/32	0 30	0 1-3/16	11000	32,20 €
DS0012	0 12	0 1/2	0 30	0 1-3/16	11000	34,60 €
DS0016	0 16	0 10/16	0 55	0 2-1/8	11000	38,00 €
DS0020	0 20	0 4/5	0 55	0 2-1/8	11000	40,00 €
DS0022	0 22	0 7/8	0 55	0 2-1/8	11000	41,00 €
DS0027	0 27	0 1-1/16	0 55	0 2-1/8	11000	47,00 €
DS0035	0 35	0 1-3/8	0 55	0 2-1/8	11000	52,00 €
DS0044	0 44	0 1-3/4	0 55	0 2-1/8	11000	68,00 €
DS0056	0 56	0 2-1/5	0 55	0 2-1/8	11000	76,00 €
DS0068	0 68	0 2-2/3	0 55	0 2-1/8	11000	89,00 €
DS0072	0 72	0 2-5/6	0 55	0 2-1/8	11000	93,00 €
DS0082	0 82	0 3 1/4	0 55	0 2-1/8	11000	98,00 €
DS0086	0 86	0 3 3/8	0 55	0 2-1/8	11000	109,00 €
DS0095	0 95	0 3 4/5	0 55	0 2-1/8	11000	138,00 €
DSSMALL	kit valise avec quatre fraises - Ø mm 6 - 8 - 10 - 12 0 1/4 - 5/16 - 3/8 - 1/2					123,00 €
DS1000	kit valise avec six fraises - Ø mm 20 - 22 - 27 - 35 - 56 - 68 0 4/5 - 3/4 - 1-1/16 - 1-3/8 - 2-1/5 - 2-2/3					336,00 €

NOTES

SCIES À EAU





Scie à eau avec disque diamant Ø 150 mm à couronne continue

Facilement portable pour couper céramique et grès cérame. • Coupes linéaires, diagonales et Jolly à 45° sans limites de longueur. La machine est composée de deux parties: le réservoir d'eau et le châssis avec moteur et disque Ø 150 mm. Unique scie à moteur refroidissant immergé dans l'eau; elle est également équipée d'un interrupteur thermique pour arrêt automatique en cas de surchauffe. Disponible sur demande: tensions et fiches spéciales; disque pour grès cérame; accessoire pour couper la mosaïque et grande surface de coupe. .

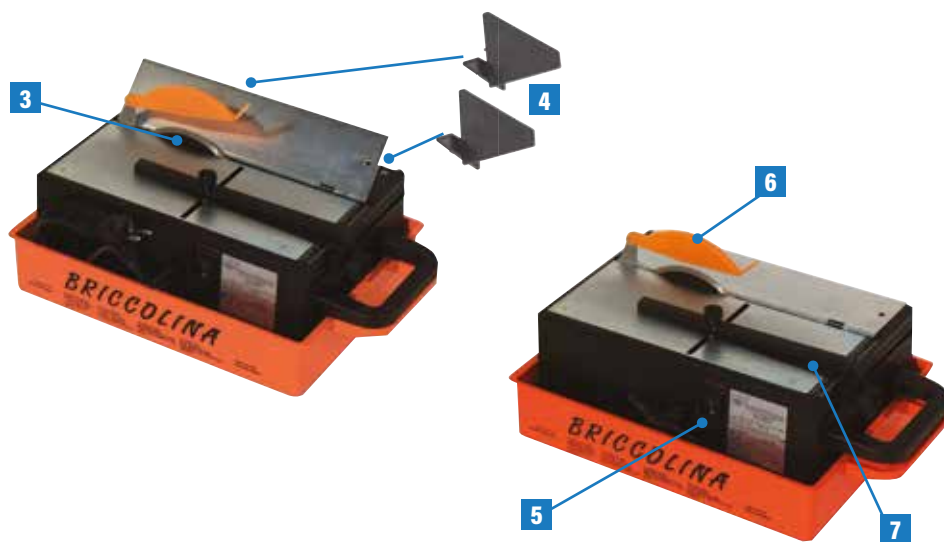

CARACTÉRISTIQUES ET PRIX

Art.	cm		"		cm		"		cm		"		W	volts	cm		pièces	KG	Prix
	∞	∞	∞	∞	∞	∞	2	4/5	∅ 15	∅ 6	25,4	1			47x31x24	18 X 12 X 9			
39B	∞	∞	∞	∞	∞	∞	2	4/5	15	6	25,4	1	240	230/50	47x31x24	18 X 12 X 9	42	7,4	179,00 €
TENSIONS SPÉCIALES ET PRISES ÉLECTRIQUES DISPONIBLES: 240/50 AUS - 120/60 USA - 110/50 UK - 230/50 UK																			40,00 €

PIÈCES DE RECHANGE ET OPTIONAL

Réf.	Art.	DESCRIPTION	Prix
1	39KIT	Kit grand plan OPTIONAL	135,00 €
2	39-200	Accessoire de coupe pour mosaïc - OPTIONAL	120,00 €
3	950	Disque diamanté Ø 150 mm pour ceramique	20,80 €
	950PP	Disque diamanté Ø 150 mm pour grès cérame	38,00 €
4	976	Support en plastique pour coupe jolly 45°	0,50 €
	960	Moteur W. 240 V.230 Hz 50 avec fiche	109,00 €
5	505-19	Interrupteur bipolaire	3,50 €
6	39-06	Protection en plastique pour le disque	4,80 €
7	958-01	Equerre en plastique	1,70 €
	956A01	Flasques porte disque en aluminium	7,20 €
	956B	Flasques bloque disque en aluminium	5,20 €

MAXIBELLA TOP 120

NOUVELLE VERSION



Scie à eau avec disque diamant Ø 250 mm

Pour couper des carreaux jusqu'à 120 cm en grès cérame, céramique, marbre et granit, avec une épaisseur maximale de 5,5 cm. La scie est équipée d'une transmission directe du moteur au disque; interrupteur détachable avec protection magnétothermique; refroidissement avec pompe à immersion et robinet de régulation de l'eau; moteur coulissant sur quatre poulies réglables en fer; inclinable à 45° avec possibilité de bloc de l'hauteur souhaitée; equerre pour coupes linéaires et diagonales; table de découpe de 115 x 45 cm de largeur.

DISPONIBLE SUR DEMANDE: Rallonge latérale pour grands formats art.61120P; disques diamantés spécifiques pour marbre et granit; pieds arrière avec roues. Tensions spéciales disponibles.



CARACTÉRISTIQUES ET PRIX

Art.	cm		"		cm		"		cm		"		W		volts		cm		"		pièces	KG	Prix
	cm	"	cm	"	cm	"	cm	"	Ø cm	"	Ø mm	"	W	volts	cm	"							
61120	120	47	120	47	84x84	33x33	5,5	2	25	10	25,4	1	1100	230/50	160x90x92	63X36X37	2	90	1485,00 €				
61120G	120	47	120	47	84x84	33x33	5,5	2	25	10	25,4	1	1500	230/50	160x90x92	63X36X37	2	90	1505,00 €				

TENSIONS SPÉCIALES ET PRISES ÉLECTRIQUES DISPONIBLES: 240/50 AUS - 120/60 USA - 110/50 UK - 230/50 UK

40,00 €

PIÈCES DE RECHANGE ET OPTIONAL

Réf.	Art.	DESCRIPTION	Prix
1	61120P	Rallonge laterale - OPTIONAL	125,00 €
2	7297	Pied avec roulette - OPTIONAL	20,80 €
	103P	Disque diamanté Ø 250 mm pour grès cérame (monté sur art.61120)	165,00 €
	13360SP	Disque diamanté Ø 250 mm recommandé pour coupes sur grès cérame haute épaisseur (monté sur art.61120G)	165,00 €
	5-0020	Moteur V.230 Hz 50 W. 1100 avec fiche	288,40 €
	5-2020	Moteur V.230 Hz 50 W. 1500 avec fiche	320,00 €
3	505-11	Interrupteur à bascule 8A faston IP54	35,00 €
	471INT	Couvercle de la boîte interrupteur	2,50 €
	734	Pompe à immersion V. 230 Hz 50	72,00 €
	1025SP	Flasques bloque disque en aluminium	30,00 €
	108128	Roulette avec coussinet (4 pièces)	8,34 €
	1041	Bouchon mm 28 x 37	6,20 €

ARIETE 105 - 150

NOUVELLE VERSION



Scie à eau avec disque diamant Ø 300 mm segmentés

Pour couper les carreaux de grès cérame, céramique, marbre et granit. Transmission par courroie. interrupteur détachable avec protection magnétothermique. Refroidissement à eau avec pompe à immersion et robinet de contrôle de débit. Bloc moteur coulissant sur quatre poulies en fer, réglables et inclinables pour coupes à 45°. Tête inclinable avec possibilité de bloquer la hauteur. Carré pour coupes linéaires et diagonales. Equerre pour coupes diagonales. Table de coupe de 52 cm de largeur. Jambes rétractiles avec 2 roues de transport. **DÉTAILS ET ACCESSOIRES SUR DEMANDE:** Extension latérale pour les grands formats avec arrêt réglables. Disques diamantés Ø 300 - 350 mm spécifiques pour grès cérame, marbre et granit. Tensions spéciales disponibles.

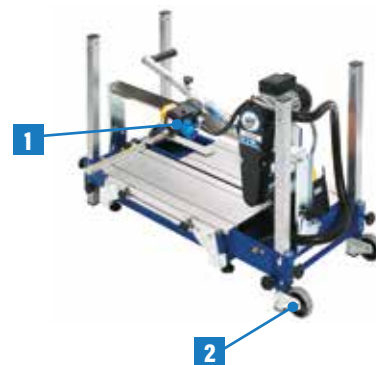

CARACTÉRISTIQUES ET PRIX

Art.													W	volts			pièces	KG	Prix
	cm	"	cm	"	cm	"	cm	"	Ø cm	"	Ø mm	"			cm	"			
9105	105	41	105	41	70x70	27x27	9/11	3-1/2 • 4-1/4	300	12	25,4	1	1850	230/50	145x90x92	57x36x37	2	82	2055,00 €
9150	150	59	150	59	105x105	41x41	9/11	3-1/2 • 4-1/4	300	12	25,4	1	1850	230/50	200x90x92	79x36x37	2	89	2220,00 €
TENSIONS SPÉCIALES ET PRISES ÉLECTRIQUES DISPONIBLES: 240/50 AUS - 120/60 USA - 110/50 UK - 230/50 UK																			50,00 €

PIÈCES DE RECHANGE ET OPTIONAL

Réf.	Art.	DESCRIPTION	Prix
	13340SP	Disque diamanté Ø 300 mm pour grès cérame (monté sur art.9105 e 9150)	185,00 €
	13346	Disque diamanté Ø 300 mm recommandé pour coupes sur grès cérame haute épaisseur (2 cm)	210,00 €
	119950	Flasque porte disque Ø 180 mm en aluminium	96,00 €
	119960	Flasque bloque disque Ø 180 mm en aluminium	68,00 €
	120510	Moteur W.1500 V.230 Hz 50 avec fiche	280,00 €
1	T23513	Interrupteur 13A V. 230 Hz 50	95,00 €
	734	Pompe à immersion V. 230 Hz 50	72,00 €
2	120066	Pied avec roulette	33,30 €
	108415	Roulette avec coussinet	20,80 €
3	9105PL	Rallonge laterale cm 105 OPTIONAL	120,80 €
3	9150PL	Rallonge laterale cm 150 OPTIONAL	135,00 €

MULTIDISCO TORO 125

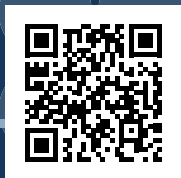

Scie à eau pour travaux spéciaux

Pour des coupes linéaires et des travaux spéciaux tels que : arrondissement type demi-bullnose, entailles antidérapantes et biseaux, sur plinthes, marbre, granit, grès cérame et carreaux céramiques. Courroie de transmission du moteur au disque. Interrupteur à autodéclenchement avec protection thermomagnétique. Refroidissement par 2 pompes à eau et robinet régulateur de débit. Moteur à disque avec réglage millimétrique en hauteur. Tiroir avec avancement sur poulies sur rails. Equerre gradué à double blocage avec système de support à rallonge pour grand format. Dispositif de verrouillage du carreau. Dotation de flasques et cales pour la pose de 1 à 4 disques.

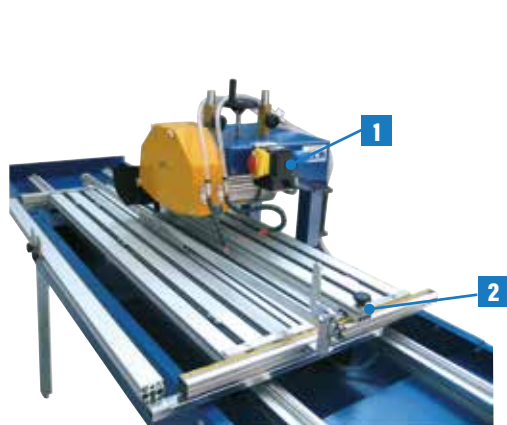

Disque pour 1/4 rond



Coupes antidérapants



CARACTÉRISTIQUES ET PRIX

Art.	cm		"		cm		"		Ø mm	"	Ø mm	"	W	volts	cm		"	pièces	KG	Prix
8125-4	125x60	49 x 24	8/5.5	3 - 2	300/250	12 - 10	35	1-1/22	3000	230/400	300x80x90	118x31x35	1	140	4380,00 €					

Pour réaliser des plinthes 1/4 rond, coupes antidérapants sur les marches, biseaux et coupes linéaires

PIÈCES DE RECHANGE ET OPTIONAL

Réf.	Art.	Description	Prix
1	121304	Moteur 3 Kw V.380 Hz.50 RPM 2800	503,00 €
	T38516	Interrupteur 9A V.380 Hz 50	108,30 €
	505-21	Protection interrupteur 20A	5,40 €
	734	Pompe à immersion V. 230 Hz 50	72,00 €
	108059	Flasque porte disque avec goulot	51,00 €
	108062	Pièces d'espacement pour disque art.92GRAD	39,00 €
	121309	Bague d'étanchéité Ø 40	2,60 €
	1025SPT	Flasque bloque disque	30,00 €
	109002	Pièces d'entroulement 2 mm pour flasque	7,50 €
	108128	Roulette avec coussinet	8,34 €
2	121150	Equerre en aluminium pour table glissante	50,00 €
	108325	Adhésif gradué 1 - 40 cm droite gauche	2,50 €
	108326	Adhésif gradué 1 - 40 cm gauche droite	2,50 €
	108130	Flasque porte disque Ø 200	113,30 €
	108135	Flasque bloque disque Ø 200	150,00 €

**SCIE DISPONIBLE
UNIQUEMENT SUR
DEMANDE**

**UTILISATION AVEC
DISQUES:
Ø 250 mm
Ø 300 mm**

**EMBALLAGE SUR
PALETTE AU COÛT**

MULTIDISCO TORO 240-320

Scie à eau pour travaux spéciaux avec disques et meules Ø 250, 300 et 350 mm



- Scie pour coupes lineares et travaux speciaux: plynthes 1/4 rond, coupes antiderapants sur les marches, biseaux et coupes lineaires sur grés cérame, marbre et granit.
- Utilisation des disques diamantés Ø 250, 300, 350 mm.
- Moteur avec avancement automatique motorisé.
- Réglage de la vitesse de déplacement par inverseur de 500 mm/min à 6000 mm/min pour la coupe.
- Possibilité de vitesse de retour rapid 18 mt/min.
- Réglage manuel de la hauteur avec volant.
- Inclinaison manuelle du pont de 90°, pour coupes à 45°.
- Plan de travail fixe en aluminium.
- Réservoir de collecte de l'eau avec pompe.
- Dispositif laser avec rayon luminex de 15 mw OPTIONAL.
- Équerre réglable en millimètres OPTIONAL.
- Série des rouleaux de support latéral OPTIONAL.
- Supports latéraux fixes (deux compris et deux OPTIONAL).



ESTENSIONI LATERALI OPTIONAL



Art.8900 Pompa V.380 per acqua



Art.8600LA Laser 15 mW











TABLEAU ÉLECTRIQUE PRINCIPAL

- Interrupteur principal.
- Bouton d'arrêt d'urgence à champignon
- Bouton lumineux de RÉINITIALISATION
- Bouton de marche/arrêt moteur principal
- Potentiomètres de réglage vitesse d'avancement et retour de la tête
- Bouton de marche/arrêt moteur d'avancement
- Bouton d'arrêt d'urgence en champignon sur le moteur

MULTIDISCO TORO 240-320

Scie à eau pour travaux spéciaux avec disques et meules Ø 250, 300 et 350 mm

CARACTÉRISTIQUES ET PRIX

Art.										Prix					
	cm	"	cm	"	Ø mm	"	Ø mm	"	W	volts	cm	"	pièces	KG	
8600	245	96	10/8/5	4-3-2	350/300/250	14/12/10	35	1-1/22	3000	380	346x100x160	136x39x63	1	600	19700,00 €

Pour réaliser des plynthes 1/4 rond, coupes antidérapants sur les marches, biseaux et coupes lineaires

PIÈCES DE RECHANGE ET OPTIONAL

Réf.	Art.	Description	Prix
1	8600LAKIT	Dispositif Laser 15 mW avec rayon lumineux - OPTIONAL	1130,00 €
2	8600SQ	Équerre réglable avec écran électronique en millimètres - OPTIONAL	4884,00 €
3	8600RU	Support latéral avec rouleaux - OPTIONAL	259,00 €
4	8600SL	Support latéral fixe - OPTIONAL	93,00 €
5	8900	Pompe V.380	195,00 €
	121304	Moteur 3 Kw V.380 Hz.50 RPM 2800	503,00 €
	108059	Flasque porte disque Ø 110 mm	51,00 €
	1025SPT	Flasque bloque disque Ø 110 mm	30,00 €
	108130	Flasque porte disque Ø 200 mm	113,300 €
	108135	Flasque bloque disque Ø 200 mm	150,00 €
	108062	Pièces d'espacement pour disque art.92GRAD par étapes	39,00 €
	109002	Pièces d'entroulement 2 mm pour flasque	7,50 €
	108128	Roulette avec coussinet	8,34 €
	PALLET240	Palette cm 335 x100 pour le transport	au coût

**LONGUEURS
POSSIBLES SUR
DEMANDE
DE 240 À 320 CM**

**UTILISATION AVEC
DISQUES: Ø 250 mm
Ø 300 mm
Ø 350 mm**

**OPTIONAL: ÉCRAN
DE RÉGLAGE
ÉLECTRONIQUE**

**SCIE DISPONIBLE
UNIQUEMENT SUR
DEMANDE**



Disque pour 1/4 rond



Position de coupe à 45°



Écran électronique millimétrique



MEULES ET DISQUES DIAMANTÉS

TORSIRI meules 1/4 rond segmentés pour dégrossir

Utilisation: grès cérame, marbre et plynthes



Art.					Rayon mm	Grain	 KG	Prix
	∅ mm	∅ "	∅ mm	∅ "				
9008	300	12	35	1-1/2	8	60	5,75	684,00 €
9010	300	12	35	1-1/2	10	60	5,90	692,00 €
9012	300	12	35	1-1/2	12	60	6,00	708,00 €
9015	300	12	35	1-1/2	15	60	6,00	725,00 €

TORSIRI meules 1/4 rond segmentés pour polir

Utilisation: grès cérame, marbre et plynthes



Art.					Raggio mm	Grain	 KG	Prix	
	∅ mm	∅ "	∅ mm	∅ "					
9051	250	10	35	1-1/2	10	/	4,65	150,00 €	
108068*	Flasque pour meules pour polir								42,00 €

GRADSIRI disques diamantés pour coupes antidérapant sur les marches

Utilisation: céramique, grès cérame, marbre



Art.							 KG	Prix
	∅ mm	∅ "	∅ mm	∅ "	mm	"		
92GRAD	300	12	35	1-1/2	5	1/5	2,00	260,00 €
Minimum 2 pièces, maximum 4 pièces.								

BISSIRI disques diamantés pour biseaux

Utilisation: céramique, grès cérame, marbre



Art.							 KG	Prix
	∅ mm	∅ "	∅ mm	∅ "	mm	"		
918	250	10	35	1-1/2	7	9/32	1,10	200,00 €
A utiliser en combinaison avec un disque de coupe de ∅ 300 mm.								

DISQUES DIAMANTÉS

CERSIRI disques diamantés couronne continue

Utilisation: céramique bicuison et monocuison



Art.									KG	Prix
	∅ mm	∅ "	∅ mm	∅ "	mm	"	mm	"		
901/TE	115	4	22,2	7/8	1,6	1/16	6	1/4	0,10	13,00 €
950	150	6	25,4	1	1,5	1/15	8	10/32	0,20	20,80 €
100	200	8	25,4	1	1,6	1/16	7	9/32	0,47	47,50 €
102	230	9	25,4	1	1,7	1/15	8	10/32	0,52	48,60 €
103	250	10	25,4	1	2	1/13	8	10/32	0,70	62,00 €
92	300	12	25,4	1	2	1/13	7,5	9/32	1,20	102,00 €
107	350	14	25,4	1	2,8	1/9	9	4/11	1,70	124,00 €

GRESSIRI disques diamantés couronne continue

Utilisation: grès cérame - épaisseur maximum de coupe 10 mm



Art.									KG	Prix
	∅ mm	∅ "	∅ mm	∅ "	mm	"	mm	"		
950PP	150	6	25,4	1	1,8	1/14	6	1/4	0,23	38,00 €
100PP	200	8	25,4	1	1,7	1/15	8	10/32	0,43	55,00 €
102PP	230	9	25,4	1	1,7	1/15	8	10/32	0,58	71,00 €
103PP	250	10	25,4	1	1,6	1/16	7	9/32	0,66	83,00 €
92PP	300	12	25,4	1	2,3	1/11	8	10/32	1,10	120,00 €

GRESSIRI GOLD disques diamantés couronne continue

Utilisation: grès cérame - épaisseur de coupe maximum 10 mm



Art.									KG	Prix
	∅ mm	∅ "	∅ mm	∅ "	mm	"	mm	"		
901P	115	4	22,2	7/8	1,7	1/15	6	1/4	0,10	75,00 €
950P	150	6	25,4	1	2	1/13	9,5	12/32	0,23	154,00 €
100P	200	8	25,4	1	2,2	1/11	6,5	1/4	0,43	137,00 €
102P	230	9	25,4	1	2	1/13	6,5	1/4	0,58	152,00 €
103P	250	10	25,4	1	2	1/13	6,5	1/4	0,66	165,00 €
92P	300	12	25,4	1	2,5	1/10	7	9/32	1,10	170,00 €
107P	350	14	25,4	1	2,8	1/9	7,2	9/32	1,58	234,00 €

VETSIRI disques diamantés couronne continue

Utilisation: grès cérame vitreux - épaisseur de coupe maximum 10 mm



Art.									KG	Prix
	∅ mm	∅ "	∅ mm	∅ "	mm	"	mm	"		
901VET	115	4	22,2	7/8	1,8	1/14	6,5	4/15	0,18	75,00 €
950VET	150	6	25,4	1	1,5	1/17	6	1/4	0,18	144,00 €
103VET	250	10	25,4	1	1,8	1/14	9,2	4/11	0,68	165,00 €
92VET	300	12	25,4	1	2,3	1/11	7	9/32	1,07	169,00 €

DISQUES DIAMANTÉS

GRESIRI disques diamantés couronne segmentés

Utilisation: grès cérame



13346

Art.									KG	Prix
	Ø mm	Ø "	Ø mm	Ø "	mm	"	mm	"		
13360SP	250	10	25,4	1	2,2	1/11	9	4/11	0,73	165,00 €
13340SP	300	12	25,4	1	2,5	3/31	8	10/32	1,05	185,00 €
Disque art.13346 recommandée pour coupes sur grès cérame haute épaisseur (2 cm).										
13346	300	12	25,4	1	2,5	3/31	8	10/32	1,05	210,00 €
13350	350	14	25,4	1	2,5	3/31	8	10/32	1,85	265,00 €

Nota: I dischi Ø 300 mm possono essere forniti anche con foro interno 35 mm 1-1/2

TURBOSIRI disques diamantés turbo couronne continue

Utilisation: céramique, cotto, marbre, ciment et pierres

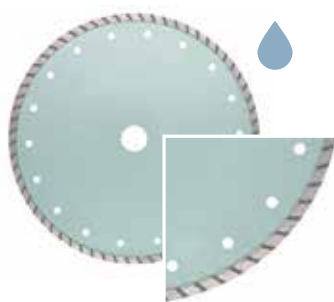

Art.									KG	Prix
	Ø mm	Ø "	Ø mm	Ø "	mm	"	mm	"		
901/TN	115	4	22,2	7/8	2,2	1/11	6,5	1/4	0,12	22,50 €
902/T	200	8	25,4	1	2,7	2/19	9	4/11	0,47	55,00 €
107/T	230	9	22,2	7/8	2,7	2/19	9	4/11	0,67	63,00 €
101	230	9	25,4	1	2,7	2/19	9	4/11	0,68	63,00 €
902	230	9	22,2	7/8	2,9	1/9	7	9/32	0,66	83,30 €
903	250	10	25,4	1	2,3	1/11	6	1/4	0,74	79,00 €
105/T	300	12	25,4	1	3,2	1/8	7	9/32	1,30	125,00 €
106/T	350	14	25,4	1	3,2	1/11	7	10/32	1,85	175,00 €

TURBOGRESSIRI GOLD disques diamantés turbo mince

Utilisation: grès cérame

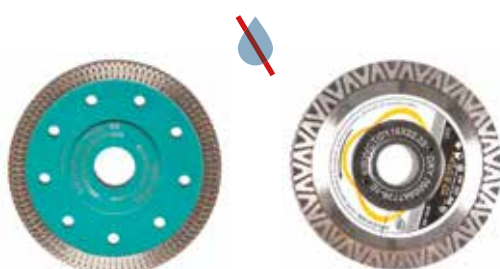

13371
13371G

13373
13373G

Art.									KG	Prix
	Ø mm	Ø "	Ø mm	Ø "	mm	"	mm	"		
13371	115	4	22,2	7/8	1,3	1/20	9,6	3/8	0,12	36,00 €
13373	115	4	22,2	7/8	1,3	1/20	9,6	3/8	0,12	37,50 €
13371G	125	5	22,2	7/8	1,3	1/20	10	2/5	0,25	38,00 €
13373G	125	5	22,2	7/8	1,3	1/20	10	2/5	0,25	39,00 €

GRINDSIRI disques diamantés couronne continue

UTILISATION: découpe de briques, pierres, ciment et céramique

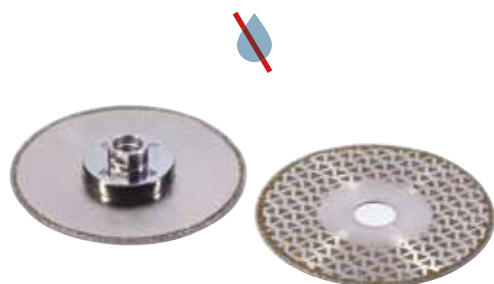

Art.									KG	Prix
	Ø mm	Ø "	Ø mm	Ø "	mm	"	mm	"		
13390	125	5	M 14	1/2	2,6	1/10	3	2/17	0,80	44,00 €
13391	230	9	M 14	1/2	3	2/17	3	2/17	1,73	120,00 €

Utilisation: avec meuleuse

DISQUES DIAMANTÉS

GRANSIRI disques diamantés couronne segmentés

Utilisation: granit et pierres dures



Art.									KG	Prix
	∅ mm	∅ "	∅ mm	∅ "	mm	"	mm	"		
91	300	12	25,4	1	2,7	2/19	7	9/32	1,37	182,00 €
108	350	14	25,4	1	3,5	4/29	7,5	9/32	1,73	217,00 €

SETSIRI disques diamantés couronne segmentés

Utilisation: pierres, béton, ciment

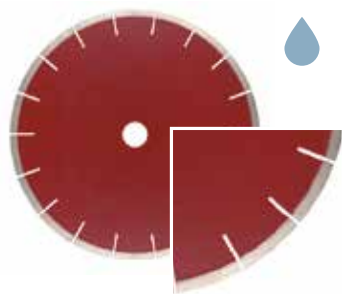

Art.									KG	Prix
	∅ mm	∅ "	∅ mm	∅ "	mm	"	mm	"		
911	115	4	22,2	7/8	2	4/5	9	4/11	0,13	18,30 €
912	230	9	22,2	7/8	2,4	1/11	7	10/32	0,67	72,00 €
912F	230	9	25,4	1	2,4	1/11	7	10/32	0,67	72,00 €
914	230	9	22,2	7/8	2,7	2/19	7	10/32	0,77	73,30 €
90	250	10	25,4	1	2,7	2/19	7	10/32	0,77	121,00 €
93	300	12	25,4	1	3,2	1/8	7	10/32	1,37	147,00 €
109	350	14	25,4	1	3	2/17	7	10/32	1,90	182,00 €

MARSIRI disques diamantés couronne segmentés

Utilisation: marbre



Art.									KG	Prix
	∅ mm	∅ "	∅ mm	∅ "	mm	"	mm	"		
93/M	300	12	25,4	1	3,2	1/8	7	9/32	1,10	207,00 €
105	350	14	25,4	1	2,8	1/8	7	9/32	1,58	219,00 €

PIERRES POUR LE DRESSAGE DU DISQUE

Utilisation: affûtage des meules et disques diamantés



Art.				KG	Prix
	mm	"			
Pierre pour affûtage des meules diamantés					
1150	150 x 70 x 50	6 x 3 x 2	6	0,18	11,70 €
Pierres pour affûtage des disques diamantés					
1151	160 x 55 x 25	6 x 2 x 1	12	1,00	15,00 €
1151G	320 x 55 x 25	12 x 2 x 1	6	2,00	28,60 €

NOTES

ARTICLES DE NETTOYAGE

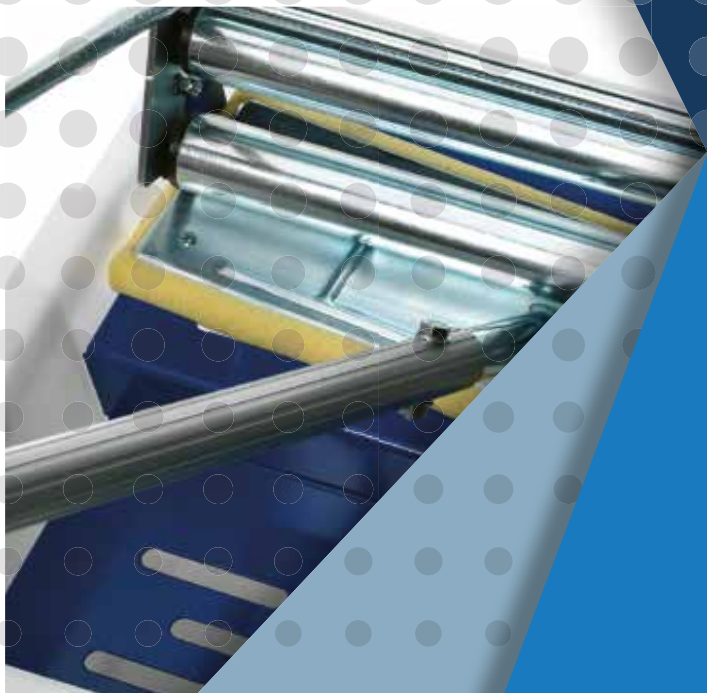





PEDAL ROLLER - SPEEDY ROLLER

BACS DE LAVAGE

PEDAL ROLLER - Doté des frottoirs éponge hydro



CARACTÉRISTIQUES ET PRIX

Réf.	Art.	Description	 Lt	 pièces	 cm	 "	 KG	Prix
	3200	PEDAL ROLLER avec roues	32	8	57x45x39	22x17x15	14	223,20 €
Compris des frottoirs éponge: art.292-11, art.3651 et manche en aluminium art.49S132.								

PIÈCES DE RECHANGE ET OPTIONAL

Réf.	Art.	Description	Prix
	3205	PEDAL ROLLER avec roues sans frottoir	183,00 €
1	292-11	Frottoir éponge hydro cm 42 x 13 x 3 sans manche	19,80 €
2	3651	Frottoir éponge hydro cm 27 x 13 x 3	6,20 €
3	49S132	Manche démontable en aluminium cm 134	14,20 €

SPEEDY ROLLER - Doté des frottoirs éponge hydro



CARACTÉRISTIQUES ET PRIX

Réf.	Art.	Description	 Lt	 pièces	 cm	 "	 KG	Prix
	286RG	SPEEDY ROLLER avec roues	32	16	57x45x39	22x17x15	14	184,20 €
Compris des frottoirs éponge: art.292-11, art.3651 et manche en aluminium art.49S132.								



PIÈCES DE RECHANGE ET OPTIONAL

Réf.	Art.	Description	Prix
	289R	SPEEDY ROLLER avec roues sans frottoir	144,00 €
1	292-11	Frottoir éponge hydro cm 42 x 13 x 3 sans manche	19,80 €
2	3651	Frottoir éponge hydro cm 27 x 13 x 3	6,20 €
3	49S132	Manche démontable en aluminium cm 134	14,20 €

FROTTOIRS ÉPONGE SIRI

FROTTOIRS ÉPONGE cm 42 x 13 x 3



292INT

Art.	Description	cm		pièces	KG	Prix
		cm	"			
292FRA	Frottoir éponge avane sans manche	42x13x3	17x5x1	6	1,16	19,20 €
292INT	Rechange éponge avane	42x13x3	17x5x1	12	0,24	4,20 €



292-12

Art.	Description	cm		pièces	KG	Prix
		cm	"			
292-11	Frottoir éponge hydro sans manche	42x13x3	17x5x1	6	1,16	19,80 €
292-12	Rechange éponge hydro	42x13x3	17x5x1	12	0,24	5,50 €



292-22

Art.	Description	cm		pièces	KG	Prix
		cm	"			
292-21	Frottoir éponge hydro coupée sans manche	42x13x3	17x5x1	6	1,16	20,50 €
292-22	Rechange éponge hydro coupée	42x13x3	17x5x1	12	0,24	6,60 €



49S132

Art.	Description	cm		pièces	KG	Prix
		cm	"			
49S132	Manche démontable en aluminium cm 134	Ø 2,9	Ø 1-2/16	12	0,14	14,20 €

BABY ROLLER - ECO ROLLER



BACS DE LAVAGE

BABY ROLLER - Doté de un frottoir éponge hydro

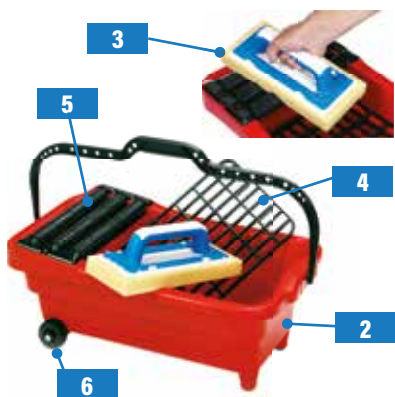

CARACTÉRISTIQUES ET PRIX

Réf.	Art.	Description	 lt	 pièces	 cm	 KG	Prix
1	3100-4	BABY ROLLER avec roues dans un box exhibiteur des 4 pièces - avec un frottoir éponge art.3651	15	10	68x37x60 / 26x14x23	16	225,00 €
2	3100	BABY ROLLER avec roues Compris un frottoir éponge art.3651	15	21	67x33x27 / 26x13x10	4	57,40 €

PIÈCES DE RECHANGE

Réf.	Art.	Description	Prix
	3100S	Baby Roller sans frottoir éponge	51,20 €
3	3651	Frottoir éponge Hydro cm 27 x 13 x 3	6,20 €
4	276-20	Grille en plastique	4,50 €
5	3100RT	Rouleau d'essorage complet	4,42 €
	276-40	Manche en plastique	5,10 €
6	3100-1	Kit 2 roues	5,20 €

ECO ROLLER - Sans frottoir éponge hydro, avec 2 rouleaux d'essorage



CARACTÉRISTIQUES ET PRIX

Réf.	Art.	Description	 lt	 pièces	 cm	 KG	Prix
1	3110-4	ECO ROLLER avec roues dans un box exhibiteur des 4 pièces - sans frottoir éponge hydro, avec 2 rouleaux d'essorage.	15	10	68x37x60 / 26x14x23	14	140,00 €
2	3110	ECO ROLLER avec roues sans frottoir éponge hydro, avec 2 rouleaux d'essorage.	15	21	67x33x27 / 26x13x10	3	35,00 €

PIÈCES DE RECHANGE ET OPTIONAL

Réf.	Art.	Description	Prix
3	276-20	Grille en plastique	4,50 €
4	3100RT	Rouleau d'essorage complet	4,42 €
	276-40	Manche en plastique	5,10 €
5	3100-1	Kit 2 roues	5,20 €
	3651	Frottoir éponge Hydro cm 27 x 13 x 3 - OPTIONAL	6,20 €



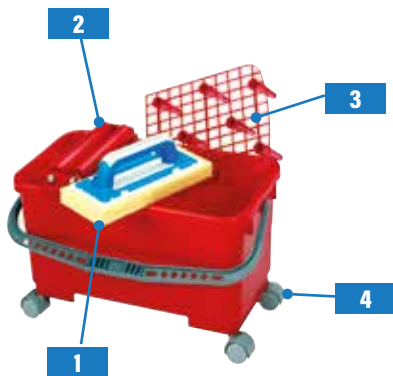

CIPPER - JUNIOR

BACS DE LAVAGE

CIPPER - Doté de un frottoir éponge hidro



CARACTÉRISTIQUES ET PRIX

Réf.	Art.	Description	 lt	 pièces	 cm	 KG	Prix	
	3010	CIPPER avec 4 roues	20	42	57x26x28	22x10x11	2,5	50,00 €
Compris un frottoir éponge art.3651								



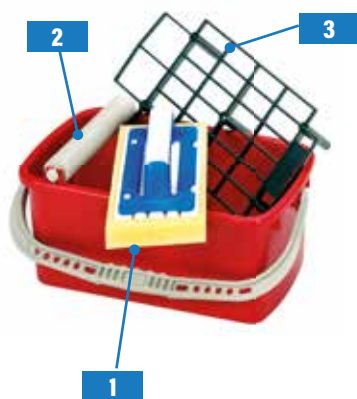

PIÈCES DE RECHANGE

Réf.	Art.	Description	Prix
1	3651	Frottoir éponge Hydro cm 27 x 13 x 3	6,20 €
	3011	Bac Lt 20	16,80 €
2	3012	Kit 2 rouleaux d'essorage complet	13,00 €
3	3013	Grille en plastique	8,00 €
4	3014	Kit 4 roues	9,20 €

JUNIOR - Doté de un frottoir éponge hidro



CARACTÉRISTIQUES ET PRIX

Réf.	Art.	Description	 lt	 pièces	 cm	 KG	Prix	
	3020	JUNIOR sans roues	10	72	45x29x21	17x11x8	1,4	26,70 €
Compris un frottoir éponge art.3651								

PIÈCES DE RECHANGE

Réf.	Art.	Description	Prix
1	3651	Frottoir éponge Hydro cm 27 x 13 x 3	6,20 €
	3021	Bac Lt 10	12,18 €
2	3022	Rouleau d'essorage complet	4,00 €
3	3023	Grille en plastique	7,00 €

FROTTOIRS ÉPONGE SIRI



FROTTOIRS ÉPONGE cm 27 x 13 x 3 AVEC POIGNÉE À ATTACHE RAPIDE

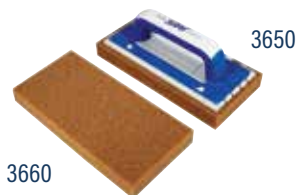

Art.	Description	Dimensions		pièces	KG	Prix
		cm	"			
3650	Frottoir éponge avane	27x13x3	11x5x1	24	0,23	5,20 €
3660	Rechange éponge avane	27x13x3	11x5x1	24	0,14	2,90 €



Art.	Description	Dimensions		pièces	KG	Prix
		cm	"			
3651	Frottoir éponge hydro	27x13x3	11x5x1	24	0,23	6,20 €
3661	Rechange éponge hydro	27x13x3	11x5x1	24	0,14	3,90 €



Art.	Description	Dimensions		pièces	KG	Prix
		cm	"			
3657	Frottoir éponge hydro sculpté	27x13x3	11x5x1	24	0,23	7,20 €
3667	Rechange éponge hydro sculptée	27x13x3	11x5x1	24	0,14	4,86 €



Art.	Description	Dimensions		pièces	KG	Prix
		cm	"			
3655	Frottoir éponge hydro fraisé	27x13x3	11x5x1	24	0,23	6,90 €
3665	Rechange éponge hydro fraisée	27x13x3	11x5x1	24	0,14	4,60 €



Art.	Description	Dimensions		pièces	KG	Prix
		cm	"			
3652	Frottoir éponge hydro coupé	27x13x3	11x5x1	24	0,23	6,90 €
3662	Rechange éponge hydro coupée	27x13x3	11x5x1	24	0,14	4,50 €



Art.	Description	Dimensions		pièces	KG	Prix
		cm	"			
3654	Frottoir éponge en cellulose	27x13x3	11x5x1	24	0,23	10,50 €
3664	Rechange éponge en cellulose	27x13x3	11x5x1	24	0,14	8,20 €

FROTTOIRS ÉPONGE SIRI



FROTTOIRS ÉPONGE cm 32 x 17 x 4 AVEC POIGNÉE À ATTACHE RAPIDE

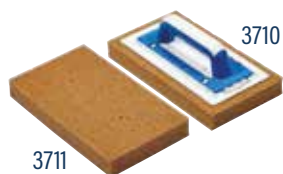

Art.	Description	Dimensions		pièces	KG	Prix
		cm	"			
3710	Frottoir éponge avane	32x17x4	12x6x2	12	0,32	6,70 €
3711	Rechange éponge avane	32x17x4	12x6x2	24	0,20	4,20 €

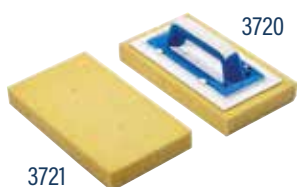

Art.	Description	Dimensions		pièces	KG	Prix
		cm	"			
3720	Frottoir éponge hydro	32x17x4	12x6x2	12	0,32	8,50 €
3721	Rechange éponge hydro	32x17x4	12x6x2	24	0,20	5,90 €

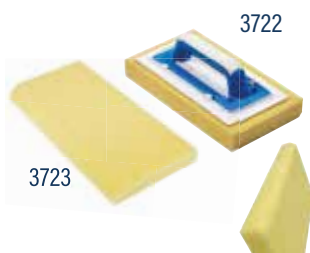

Art.	Description	Dimensions		pièces	KG	Prix
		cm	"			
3722	Frottoir éponge hydro fraisé	32x17x4	12x6x2	12	0,32	9,00 €
3723	Rechange éponge hydro fraisée	32x17x4	12x6x2	24	0,20	6,40 €

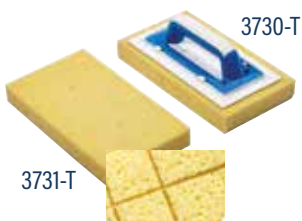

Art.	Description	Dimensions		pièces	KG	Prix
		cm	"			
3730-T	Frottoir éponge hydro coupé	32x17x4	12x6x2	12	0,32	8,90 €
3731-T	Rechange éponge hydro coupée	32x17x4	12x6x2	24	0,20	6,50 €



Art.	Description	Dimensions		pièces	KG	Prix
		cm	"			
770	Poignée avec attache rapide universel	25x11	10x4	12	0,12	2,35 €

ÉPONGES SIRI



ÉPONGES SIRI AVANE - JAUNE - HYDRO - CELLULOSE



277

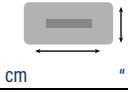

765G

Art.	Description				Prix	
277*	Éponge avane densité 22/23	17x11x6	6x4x2	50	0,03	0,76 €
765G	Éponge jaune densité 22/23	18x11x6	7x4x2	50	0,03	1,00 €



277G

277G	Éponge hydro densité 30/32	18x11x7	7x4x3	50	0,03	2,30 €
------	----------------------------	---------	-------	----	------	--------



277DOP

277DOP	Éponge hydro + abrasive	17x11x7	6x4x3	50	0,03	4,00 €
--------	-------------------------	---------	-------	----	------	--------



277R

277R	Éponge haute abrasivité	16x9x7	6x3x3	50	0,03	2,70 €
------	-------------------------	--------	-------	----	------	--------



277N

277N	Éponge souple pour revêtements	17x11x7	6x4x3	50	0,03	1,50 €
------	--------------------------------	---------	-------	----	------	--------



757
757C



757-0

757	Éponge en cellulose pour époxy	15x11x4	6x4x2	12	0,05	3,80 €
757C	Éponge en cellulose pour époxy	18x11x5	7x4x2	12	0,05	6,00 €
757-0	Éponge ovale en cellulose blanc pour époxy	19x12x4	7x5x2	12	0,06	5,60 €

PRÉSENTOIRE SIRI

PRÉSENTOIRE POUR ACCESSOIRES



Art.	Description	 cm	"	 pièces	 KG	Prix
2511	PRÉSENTOIRE SIRI POUR ACCESOIRES	100X50 H 200	40X20 H 79	1	15	650,00 €

Présentoir pour accessoires avec 2 étagère une base et une insigne

ACCESSOIRES POUR LA POSE

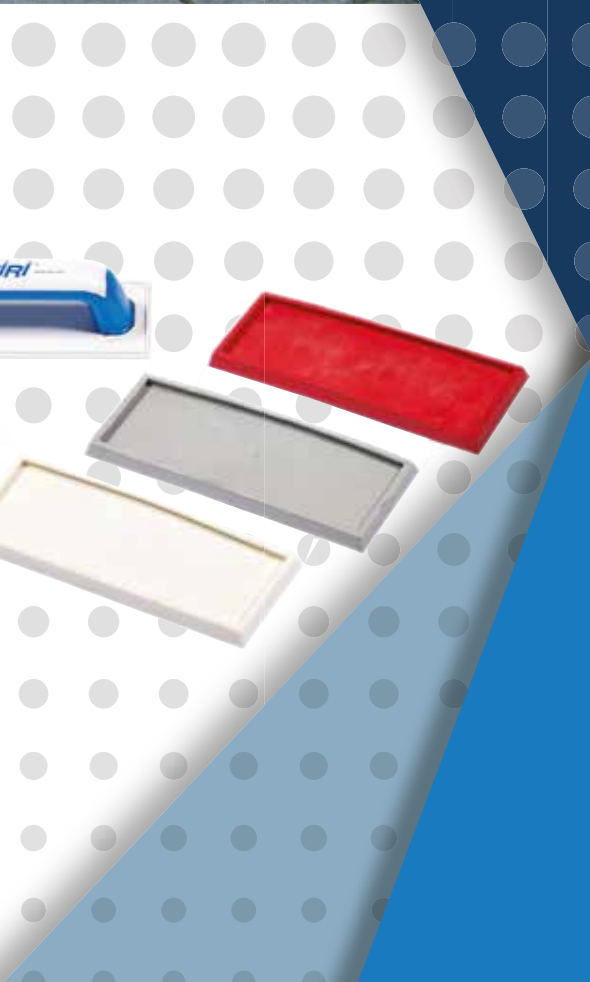

ACCESSOIRES POUR LA POSE

PLATOIRS À JOINTS CAOUTCHOUC NATUREL HAUTE QUALITÉ



Art.	Description	cm		pièces	KG	Prix
			"			
218	Platoir à joint en caoutchouc mou jaune	24x10	9X4	12	0,37	9,40 €
218N	Platoir à joint en caoutchouc rigide bleu	24x10	9X4	12	0,37	8,80 €
215	Platoir à joint en caoutchouc mou bleu	37x8	14X3	12	0,42	9,60 €

PLATOIRS À JOINTS CAOUTCHOUC INTERCHANGEABLE



Art.	Description	cm		pièces	KG	Prix
			"			
3898	Platoir à joint avec 3 semelles en caoutchouc	25x10	10X4	12	0,60	11,70 €
3840	Platoir à joint en caoutchouc rigide rouge	25x10	10X4	12	0,36	6,20 €
3890	Rechange en caoutchouc rigide rouge	25x10	10X4	12	0,14	2,80 €
3841	Platoir à joint en caoutchouc moyenne grise	25x10	10X4	12	0,36	6,20 €
3891	Rechange en caoutchouc moyenne grise	25x10	10X4	12	0,14	2,80 €
3842	Platoir à joint en caoutchouc mou blanc	25x10	10X4	12	0,36	6,20 €
3892	Rechange en caoutchouc mou blanc	25x10	10X4	12	0,14	2,80 €
784	Poignée avec support	25x9,5	10X4	12	0,14	3,30 €

ACCESSOIRES POUR LA POSE

PLATOIRS À JOINTS CAOUTCHOUC INTERCHANGEABLE



Art.	Description	cm		pièces	KG	Prix
3800	Platoir à joint en caoutchouc mou jaune	25x11	10x4	12	0,37	5,50 €
3850	Rechange en caoutchouc mou jaune	25x11	10x4	12	0,14	3,20 €



Art.	Description	cm		pièces	KG	Prix
3810	Platoir à joint en caoutchouc rigide bleu	25x11	10x4	12	0,39	5,50 €
3860	Rechange en caoutchouc rigide bleu	25x11	10x4	12	0,14	3,20 €

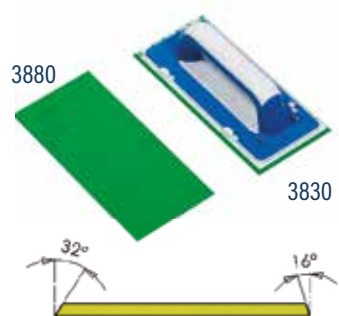

Art.	Description	cm		pièces	KG	Prix
3830	Platoir à joint en caoutchouc double profil	25x11	10x4	12	0,39	5,50 €
3880	Rechange en caoutchouc double profil	25x11	10x4	12	0,14	3,20 €

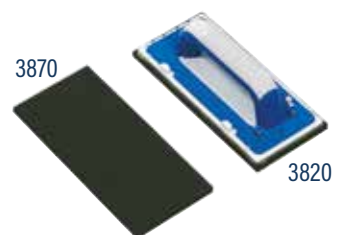

Art.	Description	cm		pièces	KG	Prix
3820	Platoir à joint mousse noire	25x11	10x4	12	0,42	8,10 €
3870	Rechange mousse noire	25x11	10x4	12	0,14	5,80 €



Art.	Description	cm		pièces	KG	Prix
770	Poignée avec attache rapide universel	25x11	10x4	12	0,12	2,35 €

ACCESSOIRES POUR LA POSE

FROTTOIR AVEC FEUTRES ABRASIF

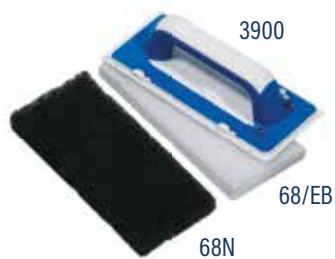

Art.	Description	cm		pièces	KG	Prix
3900	Frottoir poignée avec velcro et 2 feutres (noir et blanc).	25x11	10x4	12	0,30	10,70 €

PIÈCES DE RECHANGE

3920	Support de rechange avec velcro	24x10	10x4	12	0,20	4,30 €
68N	Feutre rigide noir pour dégrossir	25x11	10x4	12	0,06	2,05 €
68/EB	Feutre mou blanc pour polir	25x11	10x4	12	0,06	2,05 €
68V	Feutre moyenne vert pour nettoyer	25x11	10x4	12	0,06	2,05 €
770	Poignée avec attache rapide universel	25x11	10x4	12	0,12	2,35 €



Frottoir avec feutres abrasifs



Art.	Description	cm		pièces	KG	Prix
3905	Frottoir poignée avec velcro et 2 feutres (noir et blanc).	25x10	10x4	12	0,30	9,20 €

PIÈCES DE RECHANGE

3925	Support de rechange avec velcro	25x10	10x4	12	0,20	5,10 €
68N	Feutre rigide noir pour dégrossir	25x11	10x4	12	0,06	2,05 €
68/EB	Feutre mou blanc pour polir	25x11	10x4	12	0,06	2,05 €
68V	Feutre moyenne vert pour nettoyer	25x11	10x4	12	0,06	2,05 €

ACCESSOIRES POUR LA POSE

PATINS



Art.	Description	cm		pièces	KG	Prix
			"			
50	Paire patins striés avec ressorts	40x40x28	15x15x11	6	1,30	12,00 €
50L	Paire patins lisses avec ressorts	40x40x28	15x15x11	6	1,30	12,00 €
50-07	Ressort en acier			6		1,38 €
50A	Paire patins pour pose à la colle	40x32x21	15x12x8	6	1,10	18,00 €

VENTOUSES



Art.	Description	cm		pièces	KG	Prix
			"			
30EDGE	Ventouse Ø 115 mm striés - max 50 kg Aussi pour carreaux structurés	37x26x20	14x10x8	12	0,35	9,40 €
30BIPL	Biventouse Ø 115 mm - max 60 kg	37x26x20	14x10x8	6	0,55	12,20 €
30BIVE	Biventosa en alu. Ø 115 mm - max 80 kg	37x26x20	14x10x8	6	1,00	36,00 €
5760	Mousse adhesiva per superfici ruvide	H 3	H 1/8	24		2,20 €
5730	Mousse adhesiva per superfici ruvide	H 2	H 1/24	24		1,10 €

SPIDER - soutien lors de la pose des carreaux



Art.	Description	cm		pièces	KG	Prix
			"			
2015	SPIDER - support de soutien	37x26x20	14x10x8	12	0,17	10,00 €

ACCESSOIRES POUR LA POSE

RACLETTES



Art.	Description	Dimensions		pièces	KG	Prix
		cm	"			
10212	Raclette en fer caoutchouc noir	75	30	12	0,89	12,40 €
10210	Raclette en fer caoutchouc noir	50	20	12	0,67	11,40 €
197-02	Manche en bois Ø 26 mm	150	59	12	0,58	2,40 €

GENOUILLÈRES



Art.	Description	pièces	KG	Prix
51B	Bande élastique	12		1,88 €
10070	Paire genouillères avec soufflets	12	0,62	20,00 €
51B	Bande élastique	12		1,88 €
51/SP	Paire genouillères anatomique	6	0,54	33,80 €
51A	Bande élastique	12		2,20 €
51C	Bouton pour élastique	12		1,10 €

MAILLETS EN CAOUTCHOUC BLANC



Art.	Description	pièces	KG	Prix
65	Maillet en caoutchouc blanc Kg 0,500	12	0,50	11,00 €

ACCESSOIRES POUR LA POSE

TENAILLES



Art.	Description	cm		pièces	KG	Prix
		cm	"			
45B	Tenaille Pro avec mâchoires en carbure	26x20x9	10x8x3	12	0,32	14,40 €
45	Tenaille avec mâchoires en carbure	27x14x12	11x6x5	12	0,40	15,40 €
47M	Tenaille en carbure pour trous	27x14x12	11x6x5	12	0,27	10,30 €
45M	Tenaille pour mosaïque	27x14x12	11x6x5	10	0,27	26,00 €

BATTE À MAIN



Art.	Description	cm		pièces	KG	Prix
		cm	"			
66	Batte PVC à main	35x18	13x7	12	1,40	19,20 €

RATEAU ET GRATTOIR



Art.	Description	cm		pièces	KG	Prix
		cm	"			
49SM	Rateau à béton sans manche en acier	55x15	27x6	12	0,85	11,40 €
216	Grattoir avec lame en acier	10x5	4x2	12	0,19	6,60 €

MANCHES ALUMINIUM ANODISÉ



Art.	Description	cm		pièces	KG	Prix
		cm	"			
49-135	Manche aluminium Ø 29 mm	138	54	12	0,60	9,10 €
49-175	Manche aluminium Ø 29 mm	177	70	12	0,60	11,40 €
49S132	Manche alu. demontable Ø 29 mm	134	53	12	0,60	14,20 €

ACCESSOIRES POUR LA POSE

BALAIS



Art.	Description	cm		pièces	KG	Prix
		cm	"			
10064	Balai en pvc mou	33x27x30	13x11x12	12	0,30	5,50 €
10063	Balai en pvc rigide	33x27x30	13x11x12	12	0,32	5,50 €
197-01	Manche en bois Ø 23 mm à vis	120	47	12	0,40	3,00 €

ACCESSOIRES DIVERS POUR LA POSE

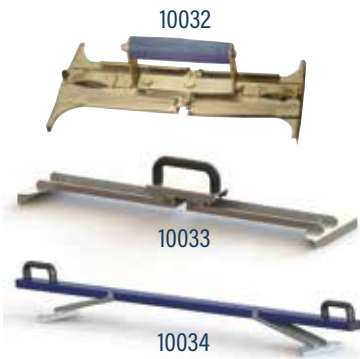

Art.	Description	cm		cm		pièces	KG	Prix
		cm	"	cm	"			
10032	Poignée pour dalles de	30/50	12/20	34x25x9	13x10x4	6	1,00	20,00 €
10033	Poignée pour dalles de	60/65	24/26	40x25x9	14x10x4	6	1,50	60,00 €
10034	Poignée pour dalles de	100/120	40/47	65x25x9	26x10x4	6	4,00	120,00 €

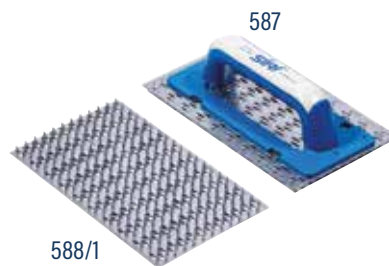

Art.	Description	cm		cm		pièces	KG	Prix
		cm	"	cm	"			
585	Monte escalier extensible	26-45	10-18	38x32x17	15x12x7	5	2,50	42,00 €
589	Releveur des profils			34x25x9	13x10x4	6	0,50	19,00 €
587	Racloir	26x15	10x6	58x38x30	23x15x12	6	4,00	6,50 €
588/1	Lames de recharge			30x25x6	12x10x2	6	2,00	3,80 €

PLATOIRS À COLLE

PLATOIRS À COLLE cm 28 x 12 - poignée en caoutchouc et plateau en acier inoxydable



Art.	Description	Dents		cm		pièces	KG	Prix
		mm	"	cm	"			
10110INOX	Platoir lisse			31x29x20	12x11x8	12	0,30	11,60 €
10111INOX	Platoir dents rectangulaires	7	9/32	31x29x20	12x11x8	12	0,30	11,90 €
10112INOX	Platoir dents rectangulaires	10	13/32	31x29x20	12x11x8	12	0,30	11,90 €
10113INOX	Platoir dents rectangulaires	12	15/32	31x29x20	12x11x8	12	0,30	11,90 €
10114INOX	Platoir dents demi-lune	15	19/32	31x29x20	12x11x8	12	0,30	11,90 €

PLATOIRS À COLLE cm 36 x 12 - poignée en caoutchouc et plateau en acier inoxydable

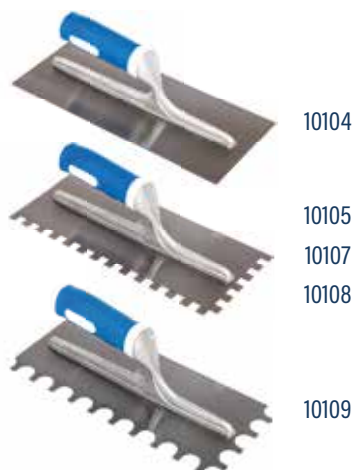

Art.	Description	Dents		cm		pièces	KG	Prix
		mm	"	cm	"			
10104	Platoir lisse			40x29x20	16x11x8	12	0,40	15,20 €
10105	Platoir dents rectangulaires	7	9/32	40x29x20	16x11x8	12	0,40	15,60 €
10107	Platoir dents rectangulaires	10	13/32	40x29x20	16x11x8	12	0,40	15,60 €
10108	Platoir dents rectangulaires	12	15/32	40x29x20	16x11x8	12	0,40	15,60 €
10109	Platoir dents demi-lune	15	19/32	40x29x20	16x11x8	12	0,40	15,60 €

PLATOIRS À COLLE cm 28 x 12 - poignée en plastique et plateau en acier

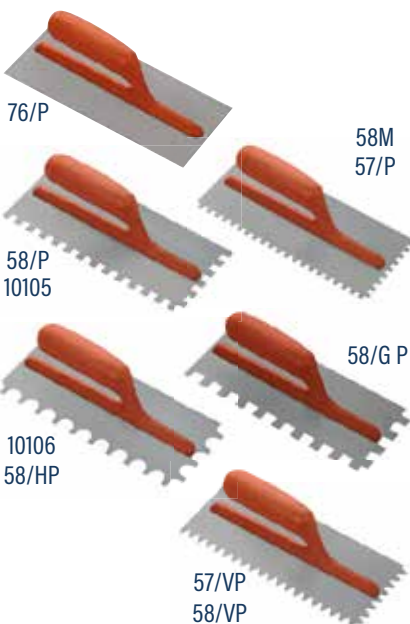

Art.	Description	Dents		cm		pièces	KG	Prix
		mm	"	cm	"			
76/P	Platoir lisse			31x29x20	12x11x8	12	0,26	5,30 €
58M	Platoir dents rectangulaires	3	1/8	31x29x20	12x11x8	12	0,26	6,50 €
57/P	Platoir dents rectangulaires	7	9/32	31x29x20	12x11x8	12	0,26	5,80 €
58/P	Platoir dents rectangulaires	10	13/32	31x29x20	12x11x8	12	0,26	5,80 €
10105	Platoir dents rectangulaires	12	15/32	31x29x20	12x11x8	12	0,26	5,80 €
58/G P	Platoir dents rectangulaires	15	19/32	31x29x20	12x11x8	12	0,26	5,80 €
10106	Platoir dents demi-lune	10	13/32	31x29x20	12x11x8	12	0,26	5,80 €
58/HP	Platoir dents demi-lune	20	25/32	31x29x20	12x11x8	12	0,26	5,80 €
57/VP	Platoir dents à V	8	5/16	31x29x20	12x11x8	12	0,26	5,80 €
58/VP	Platoir dents à V	14	18/32	31x29x20	12x11x8	12	0,26	5,80 €

PLATOIRS À COLLE

PLATOIRS À COLLE cm 28 x 12 - poignée en bois et plateau en acier

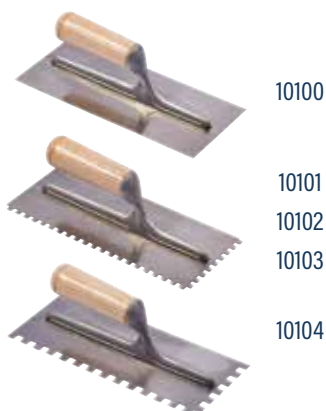

10100

10101

10102

10103

10104

Art.	Description	Dents		cm		pièces	KG	Prix
		mm	"	cm	"			
10100	Platoir lisse			31x29x20	12x11x8	12	0,30	7,40 €
10101	Platoir dents rectangulaires	7	9/32	31x29x20	12x11x8	12	0,30	7,70 €
10102	Platoir dents rectangulaires	10	13/32	31x29x20	12x11x8	12	0,30	7,70 €
10103	Platoir dents rectangulaires	12	15/32	31x29x20	12x11x8	12	0,30	7,70 €
10104	Platoir dents rectangulaires	15	19/32	31x29x20	12x11x8	12	0,30	7,70 €

PLATOIRS À COLLE cm 48 x 14 - poignée en bois et plateau en acier

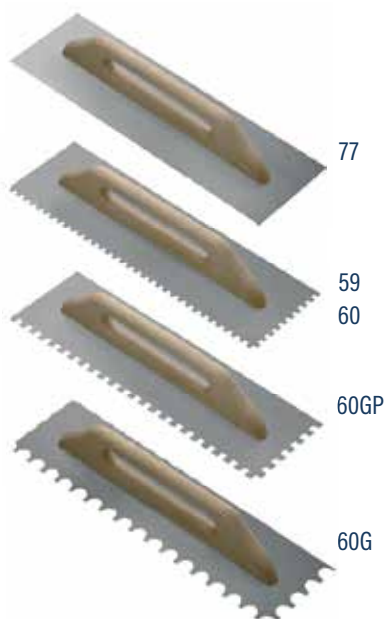

77

59

60

60GP

60G

Art.	Description	Dents		cm		pièces	KG	Prix
		mm	"	cm	"			
77	Platoir lisse			49x35x9	19x14x4	6	0,70	11,40 €
59	Platoir dents rectangulaires	7	9/32	49x35x9	19x14x4	6	0,67	11,90 €
60	Platoir dents rectangulaires	10	13/32	49x35x9	19x14x4	6	0,67	11,90 €
60/GP	Platoir dents demi-lune	10	13/32	49x35x9	19x14x4	6	0,67	16,00 €
60/G	Platoir dents demi-lune	15	19/32	49x35x9	19x14x4	12	0,67	16,00 €

PLATOIRS À COLLE cm 28 x 12 pour dalles - poignée en caoutchouc et plateau en acier inoxydable



13287

Art.	Description	Dents	cm		pièces	KG	Prix
			cm	"			
13287	Platoir pour dalles	à U	31x29x20	12x11x8	12	0,30	11,70 €



ACCESSOIRES POUR LA POSE

MINI PLATOIR cm 16 x 9 - AVEC 4 DENTS



158

Art.	Description	Dents		cm		pièces	KG	Prix
		mm	"	cm	"			
158	Mini platoir	3, 5, 7, 10	1/8, 3/16, 9/32, 13/32	26x20x9	10x8x3	48	0,03	0,40 €

GRATTOIR À JOINTS AVEC 2 LAMES



10010

10011

Art.	Description	cm		pièces	KG	Prix
		cm	"			
10010	Grattoir à joints avec 2 lames Lames interchangeable en carbure de tungstène.	30x23x11	12x9x4	12	1,60	5,90 €
10011	Lames en carbure de tungstène	16x9x9	6x4x4	12		2,80 €

TRUELLES FORGÉES MANCHE EN CAOUTCHOUC

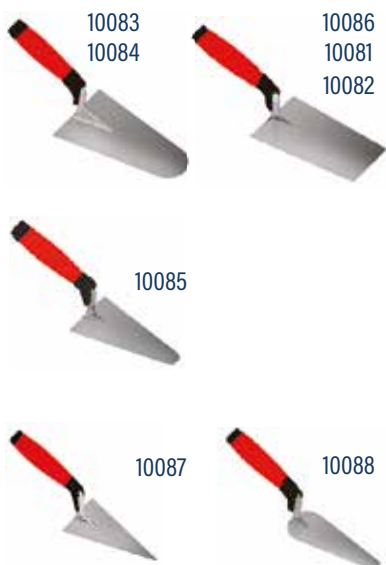

10083
10084

10086
10081
10082

10085

10087

10088

Art.	Description	cm		cm		pièces	KG	Prix
		cm	"	cm	"			
10086	Truelle carré	14	6	40x21x15	16x8x6	12	0,21	7,50 €
10081	Truelle carré	18	7	40x21x15	16x8x6	12	0,36	8,40 €
10082	Truelle carré	20	8	40x21x15	16x8x6	12	0,36	8,80 €
10085	Truelle ronde	14	6	31x15x13	12x6x5	12	0,34	6,10 €
10083	Truelle ronde	18	7	40x21x15	16x8x6	12	0,32	8,40 €
10084	Truelle ronde	20	8	40x21x15	16x8x6	12	0,34	8,80 €
10087	Truelle triangulaire	14	6	31x15x13	12x6x5	12	0,18	6,20 €
10088	Truelle langue de chat	14	6	31x15x13	12x6x5	12	0,17	7,40 €

CROSILLONS ET SYSTÈME AUTONIVELANT



334-56716

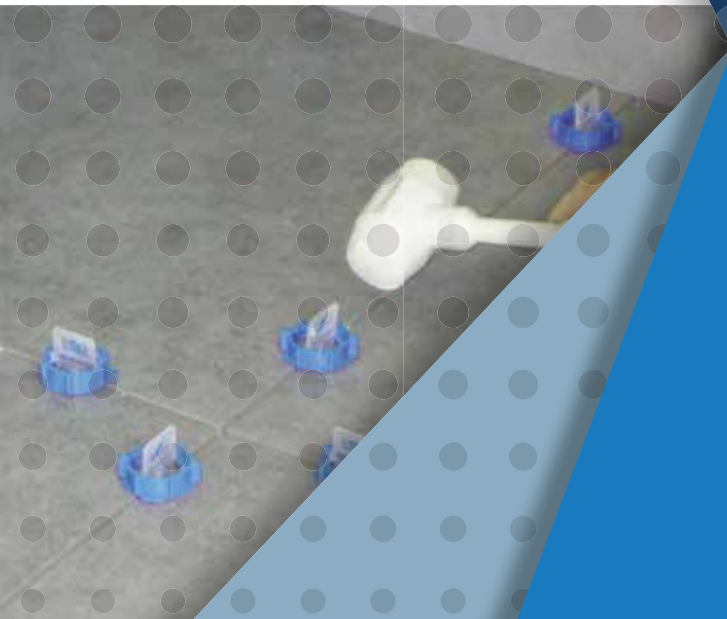
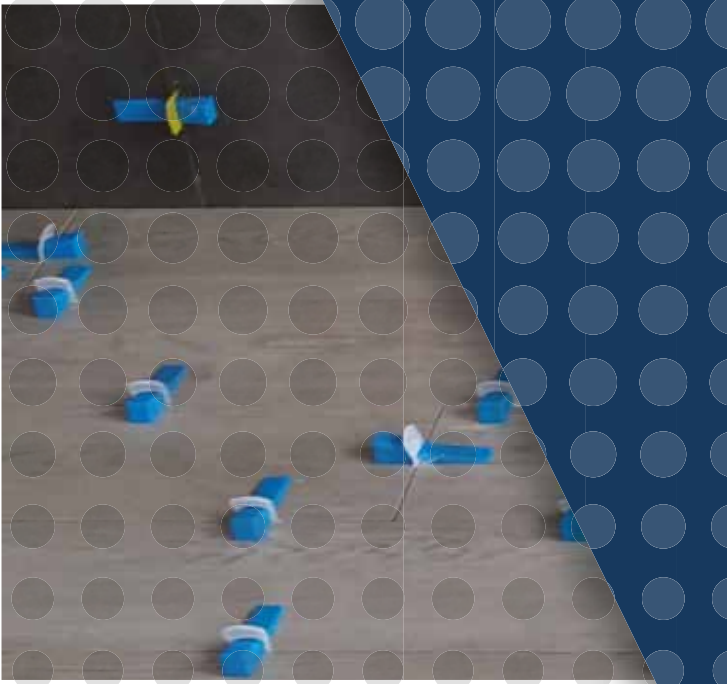

CROSILLONS

CROSILLONS SACHETS DE 1000 PIÈCES

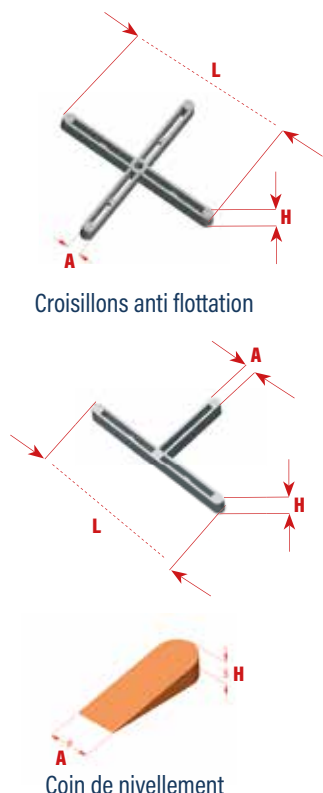

Art.	Description	Mesures						cm		pièces	KG	Prix
		mm A	mm L	mm H	" A	" L	" H	cm	"			
70	CROSILLON 7	7	38	6	9/32	1-1/2	1/4	61X42X34	24X17X14	10	11,70	8,40 €
514	CROSILLON 6	6	32	6	1/4	1-1/4	1/4	61X42X34	24X17X14	10	9,5	8,80 €
72L	CROSILLON 5 longue	5	40	5	3/16	1-9/16	3/16	61X42X34	24X17X14	10	7,00	6,70 €
72	CROSILLON 5	5	32	5	3/16	1-1/4	3/16	73X63X43	29X25X17	10	6,40	6,08 €
176	CROSILLON 4	4	32	5	5/32	1-1/4	3/16	58X26X28	23X10X11	10	6,00	6,08 €
74L	CROSILLON 3 longue	3	43	4,5	1/8	1-23/32	3/16	61X42X34	24X17X14	10	8,00	6,30 €
74	CROSILLON 3	3	32	3,6	1/8	1-1/4	2/14	47X31X24	19X12X10	10	5,30	5,67 €
175L	CROSILLON 2 longue	2	33	3,6	3/32	1-1/4	2/14	59X27X29	23X11X12	10	3,00	6,20 €
175	CROSILLON 2	2	28	3	3/32	1-3/32	1/8	42X28X20	17X11X8	10	3,00	5,17 €
78	CROSILLON 1	1	32	5	1/32	1-1/4	3/16	45X29X21	18X12X8	10	4,80	6,90 €
71	T 7	7	44	6	9/32	1-23/32	1/4	50X45X35	20X18X14	10	9,70	9,70 €
515	T 6	6	32	6	1/4	1-1/4	1/4	67X33X26	26X13X10	10	7,40	8,80 €
73	T 5	5	32	5	3/16	1-1/4	3/16	45X29X21	18X12X8	10	4,80	6,08 €
177	T 4	4	32	5	5/32	1-1/4	3/16	46X30X24	18X12X10	10	4,90	6,08 €
75	T 3	3	32	3,6	1/8	1-1/4	2/14	42X28X20	17X11X8	10	3,70	5,67 €
175/T	T 2	2	28	4,5	3/32	1-3/32	2/11	32X30X20	13X12X8	10	2,20	5,20 €
79	T 1	1	32	5	1/32	1-1/4	3/16	42X28X20	17X11X8	10	3,50	6,90 €
172	Y 3	3	30	6	1/8	1-3/16	1/4	46X30X24	18X12X8	10	5,70	10,20 €
69	COIN petit	9	27	5	11/32	1-1/16	3/16	32X30X20	13X12X8	10	6,90	6,50 €
69G	COIN grand	9	35	10	11/32	1-12/32	13/32	46X30X24	15X10X8	10	7,50	9,50 €

CROSILLONS SACHETS DE 500 PIÈCES

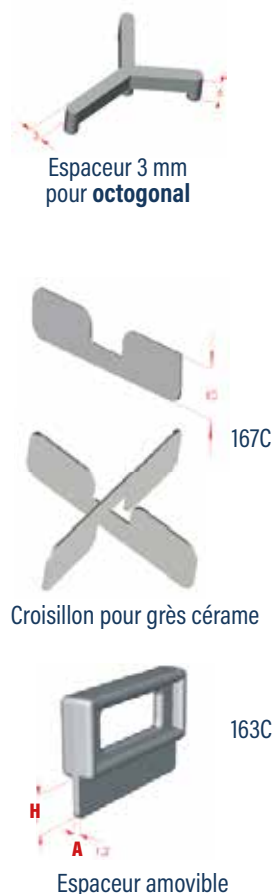

Art.	Description	Mesures						cm		pièces	KG	Prix
		mm A	mm L	mm H	" A	" L	" H	cm	"			
173C	CROSILLON 10	10	50	8	13/32	2	5/16	74X64X45	29X25X18	20	29,00	10,00 €
70C	CROSILLON 7	7	38	6	9/32	1-1/2	1/4	61X42X34	24X17X14	20	11,50	4,30 €
514C	CROSILLON 6	6	32	6	1/4	1-1/4	1/4	61X42X34	24X17X14	20	9,5	4,70 €
72CL	CROSILLON 5 longue	5	40	5	3/16	1-9/16	3/16	61X42X34	24X17X14	20	7,50	3,30 €
72C	CROSILLON 5	5	32	5	3/16	1-1/4	3/16	73X63X43	29X25X17	20	6,60	3,17 €
176C	CROSILLON 4	4	32	5	5/32	1-1/4	3/16	58X26X28	23X10X11	20	6,30	3,17 €
74CL	CROSILLON 3 longue	3	43	4,5	1/8	1-23/32	3/16	61X42X34	24X17X14	20	7,40	3,30 €
74C	CROSILLON 3	3	32	3,6	1/8	1-1/4	2/14	47X31X24	19X12X10	20	5,30	3,02 €
175CL	CROSILLON 2 longue	2	33	3,6	3/32	1-1/4	2/14	59X27X29	23X11X12	20	3,20	3,20 €
175C	CROSILLON 2	2	28	3	3/32	1-3/32	1/8	42X28X20	17X11X8	20	3,20	2,67 €
78C	CROSILLON 1	1	32	5	1/32	1-1/4	3/16	45X29X21	18X12X8	20	5,00	3,70 €
174C	T 10	10	50	8	13/32	2	5/16	64X54X50	25X21X20	20	22,00	10,00 €
71C	T 7	7	44	6	9/32	1-23/32	1/4	50X45X35	20X18X14	20	10,00	4,98 €
515C	T 6	6	32	6	1/4	1-1/4	1/4	67X33X26	26X13X10	20	7,40	4,50 €
73C	T 5	5	32	5	3/16	1-1/4	3/16	45X29X21	18X12X8	20	5,10	3,17 €
177C	T 4	4	32	5	5/32	1-1/4	3/16	46X30X24	18X12X10	20	4,80	3,17 €
75C	T 3	3	32	3,6	1/8	1-1/4	1/7	42X28X20	17X11X8	20	4,50	3,02 €
175/TC	T 2	2	28	4,5	3/32	1-3/32	2/11	32X30X20	13X12X8	20	2,00	3,00 €
79C	T 1	1	32	5	1/32	1-1/4	3/16	42X28X20	17X11X8	20	3,70	3,70 €
172C	Y 3	3	30	6	1/8	1-3/16	1/4	46X30X24	18X12X10	20	5,70	5,17 €
69C	COIN petit	9	27	5	11/32	1-1/16	3/16	32X30X20	13X12X8	20	7,00	3,54 €
69GC	COIN grand	9	35	10	11/32	1-12/32	3/8	46X30X24	15X10X8	20	7,00	4,90 €
163C	Espaceur	1,2	30	4	3/64	1-3/16	5/32	37X26X20	15X10X8	20	10,00	5,33 €
167C	Espaceur	0,6	45	13	1/32	1-3/4	1/2	58X26X28	23X10X11	20	4,00	3,67 €

CROSILLONS

CROSILLONS SACHETS DE 250 PIÈCES

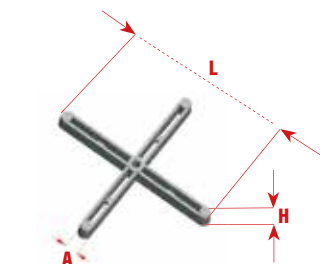

Crosillons anti flottation

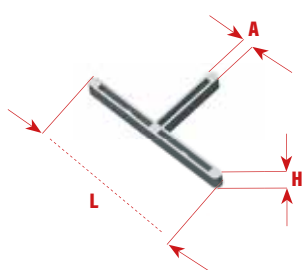

Coin de nivellement



Espaceur 3 mm pour octogonal

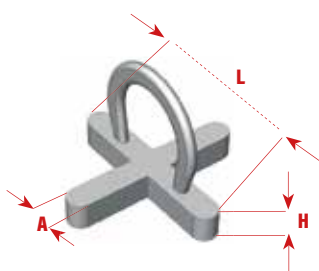

Crosillons recouvrables

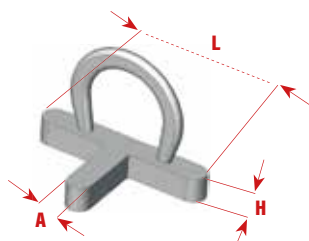

Art.	Description	Mesures						cm		pièces	KG	Prix
		mm A	mm L	mm H	" A	" L	" H	cm	"			
173P	CROSILLON 10	10	50	8	13/32	2	5/16	74X64X45	29X25X18	40	30,00	5,08 €
70P	CROSILLON 7	7	38	6	9/32	1-1/2	1/4	61X42X34	24X17X14	40	11,70	2,40 €
514/P	CROSILLON 6	6	32	6	1/4	1-1/4	1/4	61X42X34	24X17X14	40	9,5	2,60 €
72PL	CROSILLON 5 longue	5	40	5	3/16	1-9/16	3/16	61X42X34	24X17X14	40	7,20	1,76 €
72P	CROSILLON 5	5	32	5	3/16	1-1/4	3/16	73X63X43	29X25X17	40	6,80	1,70 €
176P	CROSILLON 4	4	32	5	5/32	1-1/4	3/16	58X26X28	23X10X11	40	6,40	1,70 €
74PL	CROSILLON 3 longue	3	43	4,5	1/8	1-23/32	3/16	61X42X34	24X17X14	40	7,40	1,76 €
74P	CROSILLON 3	3	32	3,6	1/8	1-1/4	2/14	47X31X24	19X12X10	40	5,70	1,62 €
175PL	CROSILLON 2 longue	2	33	3,6	3/32	1-1/4	2/14	59X27X29	23X11X12	40	3,40	1,76 €
175P	CROSILLON 2	2	28	3	3/32	1-3/32	1/8	42X28X20	17X11X8	40	3,40	1,52 €
78P	CROSILLON 1	1	32	5	1/32	1-1/4	3/16	45X29X21	18X12X8	40	5,50	2,06 €
174P	T 10	10	50	8	13/32	2	5/16	64X54X50	25X21X20	40	22,50	5,08 €
71P	T 7	7	44	6	9/32	1-23/32	1/4	50X45X35	20X18X14	40	10,30	2,80 €
515P	T 6	6	32	6	1/4	1-1/4	1/4	67X33X26	26X13X10	40	7,50	2,50 €
73P	T 5	5	32	5	3/16	1-1/4	3/16	46X30X24	18X12X10	40	5,20	1,70 €
177P	T 4	4	32	5	5/32	1-1/4	3/16	46X30X24	18X12X10	40	4,70	1,70 €
75P	T 3	3	32	3,6	1/8	1-1/4	1/7	46X30X24	15X10X8	40	4,30	1,62 €
175/TP	T 2	2	28	4,5	3/32	1-3/32	2/11	37X26X20	15X10X8	40	2,40	1,62 €
79P	T 1	1	32	5	1/32	1-1/4	3/16	42X28X20	17X11X8	40	4,30	2,06 €
172P	Y 3	3	30	6	1/8	1-3/16	1/4	60X26X29	24X11X12	40	5,70	2,84 €
69P	COIN petit	9	27	5	11/32	1-1/16	3/16	42X28X20	17X11X8	40	7,20	1,88 €
69GP	COIN grand	9	35	10	11/32	1-12/32	3/8	46X30X24	15X10X8	40	7,60	2,60 €

CROSILLONS RECOUVRABLES SACHETS DE 500 PIÈCES

Art.	Description	Mesures						cm		pièces	KG	Prix
		mm A	mm L	mm H	" A	" L	" H	cm	"			
139	CROSILLON 3	3	35	5	1/8	1-12/32	9/32	50X45X35	20X18X14	20	7,00	8,70 €
178	CROSILLON 5	5	35	5	9/32	1-12/32	9/32	50X45X35	20X18X14	20	9,00	9,20 €
192	CROSILLON 7	7	35	5	1/4	1-12/32	9/32	50X45X35	20X18X14	20	11,00	9,50 €
149	T 3	3	35	5	1/8	1-12/32	9/32	50X45X35	20X18X14	20	5,00	8,70 €
179	T 5	5	35	5	3/16	1-12/32	9/32	50X45X35	20X18X14	20	7,00	9,20 €
191	T 7	7	35	5	11/32	1-12/32	9/32	50X45X35	20X18X14	20	9,00	9,50 €

EASY LEVEL système autonivelant SIRI

BAGUES RECOUVRABLES

BREVET



Bague recouvrable Ø 50 mm



Seau Lt.9 de 100 pièces





Art.	Description	Nombre Bagues	 pièces	 cm	 "	 pièces	 KG	Prix
1111A	Bague recouvrable en sachet	100	12	61X42X34	24X17X13	24	0,85	12,50 €
1111AS	Bague recouvrable en seau	100	1			165	1,10	15,40 €
1111P	Bague recouvrable en sachet	250	5	61X42X34	24X17X13	24	3,10	29,80 €
1111C	Bague recouvrable en sachet	500	1	46X30X23	18X12X9	40	5,00	59,00 €
1111CS	Bague recouvrable en seau	500	1			40	5,10	61,00 €

Tableau de consommation par mètre carré en cm



EASY LEVEL système autonivelant SIRI

BASES ÉPAISSEUR 3 - 12 mm POUR JOINTS DE 1,5 mm

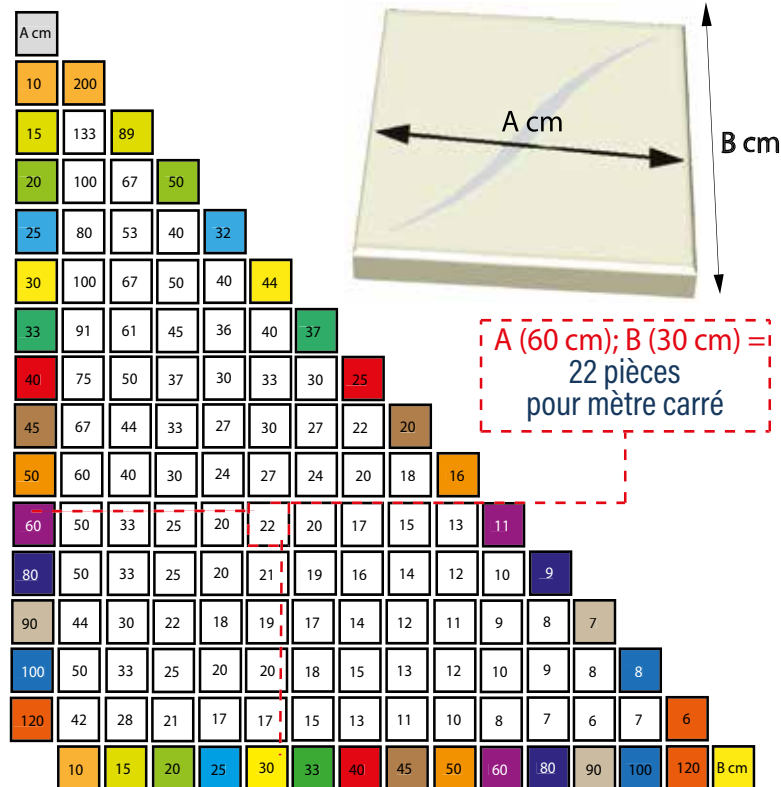
BREVET



Base épaisseur H mm 3 - 12



Art.	Description	Nombre Bases	pièces	cm	"	pièces	KG	Prix
1110A	Base en sachet	100	20	61X42X34	24X17X13	24	0,50	8,50 €
1110AS	Base en seau	100	1			165	0,75	12,00 €
1110P	Base en sachet	250	8	61X42X34	24X17X13	24	1,25	20,00 €
1110C	Base in sacco en sachet	500	1	46X30X23	18X12X9	40	3,40	38,80 €
1110CS	Base in sacco en seau	500	1			40	3,40	42,00 €

BASES ÉPAISSEUR 12 - 20 mm POUR JOINTS DE 1,5 mm

BREVET



Base épaisseur H 12 - 20 mm



Art.	Description	Nombre Bases	pièces	cm	"	pièces	KG	Prix
1120A	Base en sachet	100	20	61X42X34	24X17X13	24	0,50	12,50 €
1120AS	Base en seau	100	1			165	0,75	15,90 €
1120P	Base en sachet	250	8	61X42X34	24X17X13	24	1,25	30,80 €
1120C	Base en sachet	500	1	46X30X23	18X12X9	40	3,40	52,00 €
1120CS	Base en seau	500	1			40	3,40	61,00 €

Tableau de consommation par mètre carré en inches

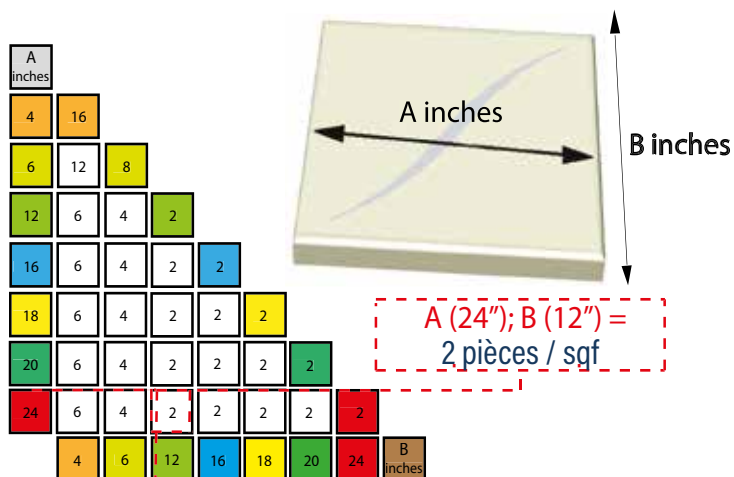

Seau Lt.26 de 500 pièces





SMART LEVEL système autonivelant SIRI

COINS RECOUVRABLES

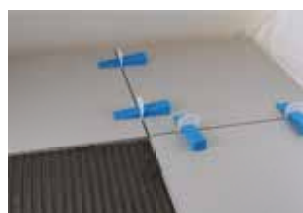

Coin cm 10 X 2 - H 2







Art.	Description	Nombre Coins	 pièces	 cm	 "	 pièces	 KG	Prix
1451A	Coin recouvrable en sachet	100	12	60X40X35	24X16X14	24	0,90	11,60 €
1451AS	Coin recouvrable en seau	100	1			165	1,20	15,40 €
1451P	Coin recouvrable en sachet	250	5	60X40X35	24X16X14	24	2,20	28,80 €
1451C	Coin recouvrable en sachet	500	1	47X30X23	19X12X9	40	4,70	57,60 €
1451-S300	Coin recouvrable en seau	300	1			40	3,00	42,80 €
14510280A	Kit seau avec 100 coins, 100 bases 2 mm et pinces pour sols.	100	1			40	1,85	59,40 €

PINCES À PRESSION RÉGLABLE POUR SOLS ET REVÊTEMENTS

1480



Art.	Description	 pièces	 cm	 "	 KG	Prix
1480	Pinces à pression réglable pour sols	1	30X15 H5	12X6 H2	0,50	31,00 €
1480RIV	Pinces à pression réglable pour revêtements	1	30X15 H5	12X6 H2	0,50	31,00 €



1481



Seau Lt.9







Seau Lt.26

BASES ÉPAISSEUR H 13 - 20 mm POUR JOINTS DE 2 mm



Base épaisseur H 13 - 20 mm pour joints de 2 mm

Art.	Description	Nombre Bases	 pièces	 cm	 "	 pièces	 KG	Prix
1404A	Base en sachet	100	24	60X40X35	24X16X14	24	0,35	10,40 €
1404P	Base en sachet	250	12	60X40X35	24X16X14	24	0,80	25,80 €
1404-S300	Base en seau	300	1			165	1,50	34,00 €
1404C	Base en sachet	500	1	32X30X20	13X12X8	40	1,80	53,00 €
1404-S1000	Base en seau	1000	1			40	3,80	105,00 €





SMART LEVEL système autonivelant SIRI

BASES ÉPAISSEUR 3 - 12 mm POUR JOINTS DE 1 mm



Base épaisseur H mm 3 - 12
pour joints de 1 mm







Art.	Description	Nombre Bases	 pièces			 pièces	 KG	Prix
				cm	"			
1401A	Base en sachet	100	24	60X40X35	24X16X14	24	0,35	7,50 €
1401P	Base en sachet	250	12	60X40X35	24X16X14	24	0,80	18,40 €
1401-S300	Base en seau	300	1			165	1,50	25,80 €
1401C	Base en sachet	500	1	32X30X20	13X12X8	40	1,80	37,00 €
1401-S1000	Base en seau	1000	1			40	3,80	78,00 €

BASES ÉPAISSEUR 3 - 12 mm POUR JOINTS DE 2 mm







Base épaisseur H mm 3 - 12
pour joints de 2 mm

Art.	Description	Nombre Bases	 pièces			 pièces	 KG	Prix
				cm	"			
1402A	Base en sachet	100	24	60X40X35	24X16X14	24	0,35	7,50 €
1402P	Base en sachet	250	12	60X40X35	24X16X14	24	0,80	18,40 €
1402-S300	Base en seau	300	1			165	1,50	25,80 €
1402C	Base en sachet	500	1	32X30X20	13X12X8	40	1,80	37,00 €
1402-S1000	Base en seau	1000	1			40	3,80	78,00 €

BASES ÉPAISSEUR 3 - 12 mm POUR JOINTS DE 3 mm



Base épaisseur H mm 3 - 12
pour joints de 3 mm

Art.	Description	Nombre Bases	 pièces			 pièces	 KG	Prix
				cm	"			
1403A	Base en sachet	100	24	60X40X35	24X16X14	24	0,35	7,50 €
1403P	Base en sachet	250	12	60X40X35	24X16X14	24	0,80	18,40 €
1403-S300	Base en seau	300	1			165	1,50	25,80 €
1403C	Base en sachet	500	1	32X30X20	13X12X8	40	1,80	37,00 €
1403-S1000	Base en seau	1000	1			40	3,80	78,00 €

MONOBROSSE ET MALAXEURS







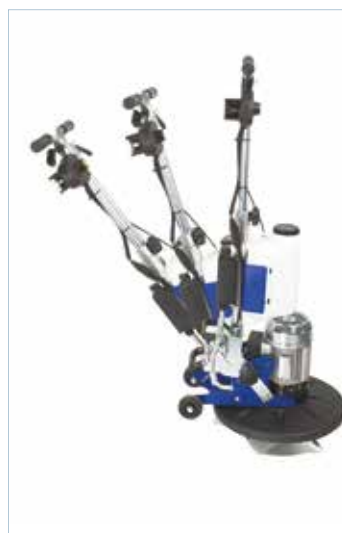
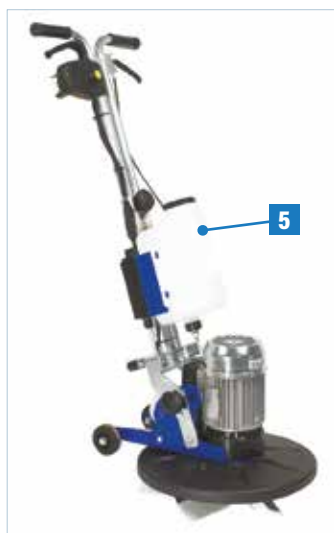

STELLA

Monobrosse

Monobrosse à deux vitesses avec raccord rapide pour accessoires. La machine est équipée d'un interrupteur de sécurité, d'un interrupteur à deux vitesses, d'un levier de démarrage au manche, d'un système de réglage de l'inclinaison du manche et pour le déplacement de la machine sur roues. **Disponible sur demande:** réservoir en plastique Lt.5, accessoires pour jointoyer les sols, pour lisser les chapes, pour laver et traiter la terre cuite toscane, pour lisser et poncer les surfaces en béton ou en bois, pour gratter les surfaces lisses.



CARACTÉRISTIQUES ET PRIX

Art.	Description	 W	 volts	 cm	 "	 pièces	 KG	Prix
4000S	Monobrosse Stella	900	230/50	58x46x93	23x18x37	4	29	980,00 €
TENSIONS SPÉCIALES DISPONIBLES: V.240/50 AUS - V.120/60 USA - V.110/50 UK - V.230/50 UK								1.034,00 €

PIÈCES DE RECHANGE E OPTIONAL

Réf.	Art.	Description	Prix
	104100	Moteur 2/4 poli W.900 avec base interrupteur	356,00 €
	14-29	Base réducteur	41,70 €
	14-22S	Couvercle réducteur complet avec engrenages	170,00 €
1	104305	Bride avec 3 pivots pour jonction accessoires	33,00 €
2	538	Commutateur 1 / 2 vitesses	35,00 €
3	104095	Cache brosse en plastique	37,00 €
	14-06	Manche complet avec interrupteur	128,00 €
4	14-04	Interrupteur à levier	26,25 €
	14-18	Cable 10 mt avec fiche Schuko	63,00 €
5	4100	Kit réservoir pour eau et détergents OPTIONAL	96,00 €



ACCESSOIRES POUR STELLA

ACCESSOIRES AVEC RACCORD RAPIDE POUR MONOBROSSE STELLA



Art.	Description	mm		pièces	KG	Prix
		mm	"			
4200	Brosse en nylon avec soies dures	Ø 450	Ø 18	1	2,90	82,00 €
4200-1	Brosse en nylon avec soies moyennes	Ø 450	Ø 18	1	3,00	82,00 €
4200-2	Brosse en nylon avec soies souples	Ø 450	Ø 18	1	3,00	82,00 €



Art.	Description	mm		pièces	KG	Prix
		mm	"			
4201	Brosse au tampico pour cirer	Ø 450	Ø 18	1	2,80	78,00 €



Art.	Description	mm		pièces	KG	Prix
		mm	"			
4202	Brosse en acier pour érafler	Ø 450	Ø 18	1	3,40	108,00 €



Art.	Description	mm		pièces	KG	Prix
		mm	"			
4203	Plateau à jointage avec 6 lamelles	Ø 450	Ø 18	1	3,80	112,00 €



Art.	Description	mm		pièces	KG	Prix
		mm	"			
4205	Plateau de lissage	Ø 600	Ø 23	1	6,20	98,00 €

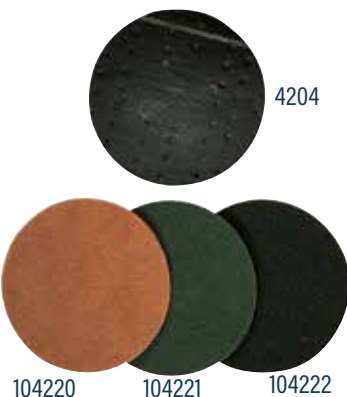

Art.	Description	mm		pièces	KG	Prix
		mm	"			
4204	Plateau emmène pads et éponges	Ø 430	Ø 17	1	2,40	75,40 €
104220	Feutre beige souple pour polissage	Ø 430	Ø 17	5	1,13	11,90 €
104221	Feutre vert moyen pour nettoyage	Ø 430	Ø 17	5	1,80	11,90 €
104222	Feutre noir rigide pour dégrossissage	Ø 430	Ø 17	5	1,90	11,90 €
104207	Éponge havane pour niveler les joints	Ø 430	Ø 17	5	0,70	7,60 €
104208	Éponge hidro pour niveler les joints	Ø 430	Ø 17	5	0,70	13,00 €

ACCESSOIRES POUR STELLA

ACCESSOIRES AVEC RACCORD RAPIDE POUR MONOBROSSE STELLA

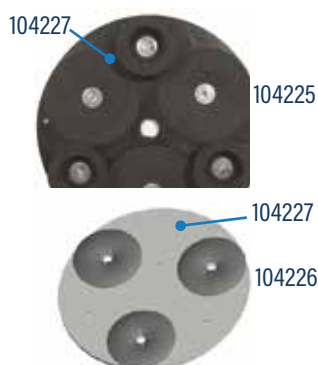

Art.	Description	mm		pièces	KG	Prix
		mm	"			
104227	Plateau emmène meules et disques fibres	Ø 430	Ø 17	1	5,00	95,00 €
104225	Meule en carbure de silicium grain 16	Ø 110	Ø 4-3/8"	3	0,65	9,30 €
104226	Disque fibre en carbure de silicium grain 16	Ø 180	Ø 7	3	0,08	3,60 €

Grains sur demande pour meules et disques fibres: 16 - 24 - 36 - 60



Art.	Description	mm		pièces	KG	Prix
		mm	"			
4206	Plateau emmène abrasif biface et métal dur biface	Ø 430	Ø 17	1	2,65	77,00 €
4215	Abrasif biface grain 16	Ø 430	Ø 17	5	2,20	26,40 €
4216	Abrasif biface grain 24	Ø 430	Ø 17	5	2,20	23,20 €
4219	Abrasif biface grain 36	Ø 430	Ø 17	5	2,20	21,60 €
4217	Abrasif biface grain 60	Ø 430	Ø 17	5	1,14	11,70 €
4220	Abrasif biface grain 80	Ø 430	Ø 17	5	1,14	11,20 €
4218	Abrasif biface grain 100	Ø 430	Ø 17	5	0,85	11,10 €
4221	Abrasif biface grain 120	Ø 430	Ø 17	5	0,85	11,20 €

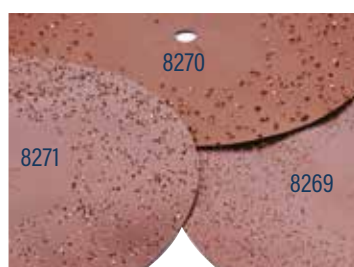

Art.	Description	mm		pièces	KG	Prix
		mm	"			
8270	Disque en métal dur biface - grain 16	Ø 430	Ø 17	1	2,20	97,00 €
8271	Disque en métal dur biface - grain 24	Ø 430	Ø 17	1	1,14	94,00 €
8269	Disque en métal dur biface - grain 36	Ø 430	Ø 17	1	0,85	91,00 €









SIRIMIX 40

Mélangeur pour adhésifs en poudre

Mélangeur pour adhésifs en poudre. Equipé d'un cadre avec roues, d'un seau de 40 lt. sans roues, d'un micro-interrupteur de sécurité. Système de levage rapide du moteur actionné par levier à ressort. Couvercle de protection avec trous de passage pour ajouter de l'eau. Disponible sur demande: seau avec roues et tensions spéciales.



CARACTÉRISTIQUES ET PRIX

Art.	Description	 W	 volts	 cm	 "	 pièces	 KG	Prix
13	SIRIMIX avec seau de 40 lt. art.18-03	370	230/50	76x50x91	30x20x36	4	32	800,00 €
TENSIONS SPÉCIALES DISPONIBLES: V.240/50 AUS - V.120/60 USA - V.110/50 UK - V.230/50 UK								830,00 €

PIÈCES DE RECHANGE E OPTIONAL

Rif.	Art.	Description	Prix
1	18-03	Seau lt. 40 sans roulettes	13,40 €
2	13-17	Seau lt. 40 avec roulettes - OPTIONAL	58,00 €
	13-01	Moteur 4 poli W.370 avec base réducteur	315,00 €
	14-21	Base réducteur	50,00 €
	14-22M	Couvercle réducteur complet avec engrenages	170,00 €
3	471RET	Base pour boîte interrupteur	2,00 €
	13-04	Microinterrupteur	24,00 €
4	13-06P	Couvercle en plastique	27,00 €
	505-17	Interrupteur 3 amp.	15,20 €
	534	Cable 3 mt avec fiche Schuko	10,80 €



SIRIMIS - MÉLANGEURS - SEAUX

SIRIMIS - Mélangeurs



1600M

1200M

Art.	Description	cm		pièces	KG	Prix
		cm	"			
1200M	Sirimis W.1200 avec mélangeur helicoidal	18x12x18	7x5x7	1	5,00	167,00 €
1600M	Sirimis W.1600 avec mélangeur helicoidal	18x12x18	7x5x7	1	5,00	200,00 €
1600FE	Tige helicoidal 14 MA 60 - Ø 12 cm	18x12x18	7x5x7	1	1,20	21,70 €
1600FG	Tige helicoidal 14 MA 60 - Ø 16 cm	18x12x18	7x5x7	1	1,40	23,00 €

Tiges pour perceuse avec connection hexagonale

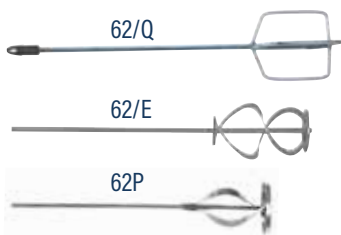

Art.	Description	cm		pièces	KG	Prix
		cm	"			
62/Q	Tige rectangulaire cm 60	58x25x20	23x10x9	12	0,50	6,40 €
62/E	Tige helicoidal cm 50	58x25x20	23x10x9	12	0,50	14,00 €
62/P	Tige helicoidal cm 40	45x30x17	18x12x7	12	0,30	3,80 €

Seaux en plastique



130



18-03
130-65
130-85



130M

Art.	Description	Lt.	pièces	KG	Prix
18-03	Seau en plastique semirigide	40	1	4,00	13,40 €
130-65	Seau en plastique rigide	65	1	4,00	12,00 €
130-85	Seau en plastique rigide	85	1	6,00	15,00 €
130M	Seau en plastique souple	43	1	1,25	11,00 €

JOINTS ET PROFILÉS

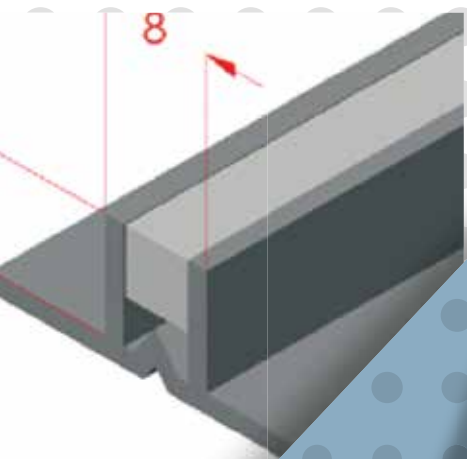
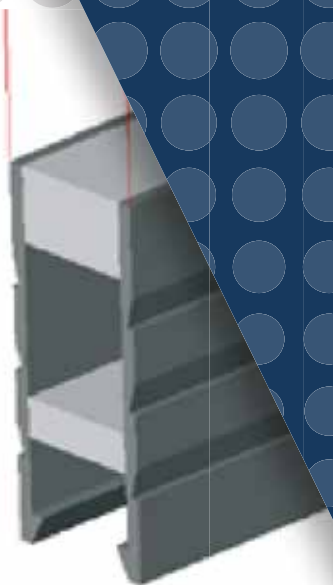

JOINTS DE DILATATION

Joint de dilatation pose à la colle - Emballage de 40 barres de mt 2,5.

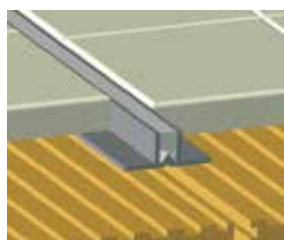
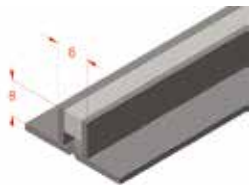

Art.	Description	mm		mt	KG	Prix par mètre
		mm	"			
865	Joint gris interne transparent	8x8	5/16 x 5/16	100	9	0,77 €
866	Joint gris interne gris	8x8	5/16 x 5/16	100	9	0,77 €
870	Joint gris interne transparent	10x8	13/32 x 5/16	100	10,50	0,87 €
871	Joint gris interne gris	10x8	13/32 x 5/16	100	12,50	0,87 €
875	Joint gris interne transparent	12x8	1/2 x 5/16	100	12,50	0,98 €
876	Joint gris interne gris	12x8	1/2 x 5/16	100	12,50	0,98 €
845	Joint gris interne transparent	14x8	5/9 x 5/16	100	12,00	1,07 €
846	Joint gris interne gris	14x8	5/9 x 5/16	100	14,00	1,07 €

Joint de dilatation pose au mortier - Emballage de 40 barres de mt 2,5.

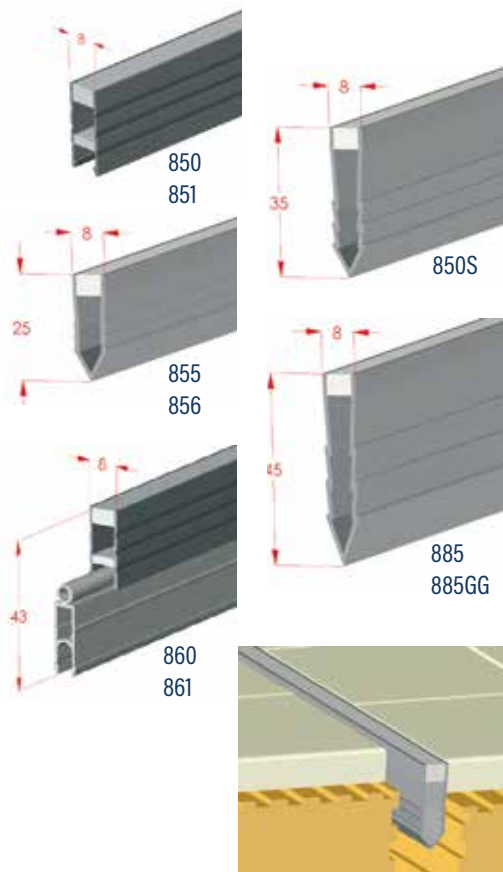

Art.	Description	mm		mt	KG	Prix par mètre
		mm	"			
850	Joint gris interne transparent	23x8	10/11 x 5/16	100	19,00	1,70 €
851	Joint gris interne gris	23x8	10/11 x 5/16	100	20,00	1,83 €
850S	Joint gris interne transparent	25x8	1 x 5/16	100	15,00	1,25 €
855	Joint gris interne transparent	35x8	1-3/8 x 5/16	100	19,00	1,50 €
856	Joint gris interne gris	35x8	1-3/4 x 5/16	100	20,00	1,55 €
885	Joint gris interne transparent	45x8	1-3/4 x 5/16	50	12,50	1,83 €
885GG	Joint gris foncé interne gris	45x8	1-3/4 x 5/16	50	12,50	1,93 €
Giunti con prolunga						
860	Joint gris interne transparent	43x8	1-2/3 x 5/16	50	20,50	2,83 €
861	Joint gris interne gris	43x8	1-2/3 x 5/16	50	21,50	3,05 €

PROFILÉS

SIRIJOLLY - Profilé terminal jolly en PVC - Emballage de 40 barres de mt 2,7.



Art.	Description	mm		mt	KG	Prix par mètre
			"			
890	Profilé blanc	8	5/16	108	13	0,78 €
891	Profilé blanc	10	13/32	108	13	0,85 €
CPJ08	Capsule extérieure	8	5/16	50		0,48 €
CPJ10	Capsule extérieure	10	13/32	50		0,57 €
IPJ08	Capsule intérieure	8	5/16	50		0,48 €
IPJ10	Capsule intérieure	10	13/32	50		0,57 €

SIRISGUSCIO - Profilé en PVC pour jonction pavement et revêtement - Emballage de 20 barres de mt 2,5.

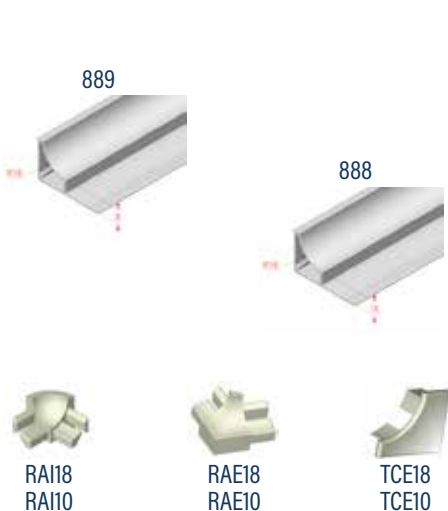

Art.	Description	mm		mt	KG	Prix par mètre
			"			
889	Profilé blanc	8	5/16	50	12	2,10 €
888	Profilé blanc	10	13/32	50	11	2,20 €
Disponible aussi en gris et beige +10%						
RAI18	Raccord intérieur	8	5/16	30		1,00 €
RAE18	Raccord extérieur	8	5/16	30		1,00 €
TCE18	Bouchon de fermeture	8	5/16	30		1,00 €
RAI10	Raccord intérieur	10	13/32	30		1,00 €
RAE10	Raccord extérieur	10	13/32	30		1,00 €
TCE10	Bouchon de fermeture	10	13/32	30		1,00 €

SIRINTER - Profilé en PVC pour angles internes des revêtements - Emballage de 20 barres de mt 2,7.

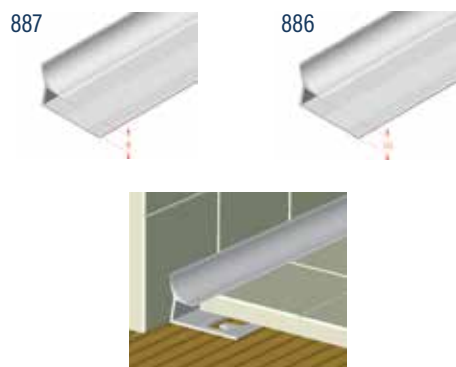

Art.	Description	mm		mt	KG	Prix par mètre
			"			
887	Profilé blanc	8	5/16	54	12	1,50 €
886	Profilé blanc	10	13/32	54	14	1,70 €

PROFILÉS

SIRISTEP - Profil antidérapant en PVC avec insertion en caoutchouc - Emballage de 20 barres de mt 2,7.

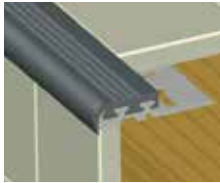
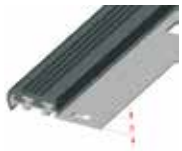

Art.	Description	mm		mt	KG	Prix par mètre
			"			
827-8	Profilé antidérapant en Pvc	8	5/16	54	23,50	5,96 €
827-10	Profilé antidérapant en Pvc	10	13/32	54	24,50	6,50 €

SIRISTAIR - Profil antidérapant en alu. avec insertion en caoutchouc - Emballage de 20 barres de mt 2,7.

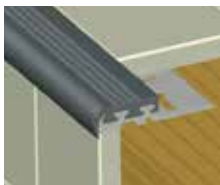
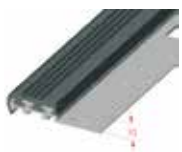

Art.	Description	mm		mt	KG	Prix par mètre
			"			
831-8	Profilé antidérapant en aluminium	8	5/16	54	26,00	13,40 €
831-10	Profilé antidérapant en aluminium	10	13/32	54	26,00	14,40 €

SIRIGRIP - Antidérapant adhésif - Emballage en rouleaux de mt 18.

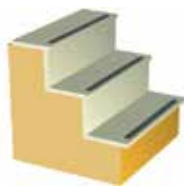

Art.	Description	mm		mt	KG	Prix par mètre
			"			
11800	Rouleau antidérapant adhésif	20	25/32	18	0,27	2,30 €
11801	Rouleau antidérapant adhésif	25	1	18	0,37	2,70 €
11802	Rouleau antidérapant adhésif	50	2	18	0,62	6,30 €

SIRINOX - Profilé terminal jolly en acier inox - Emballage de 20 barres de mt 2,7.

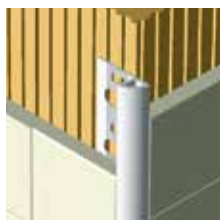

Art.	Description	mm		mt	KG	Prix par mètre
			"			
826-8	Profilé poli	8	5/16	54	16,00	12,50 €
826-10	Profilé poli	10	13/32	54	19,00	13,84 €
826-12	Profilé poli	12,5	16/32	54	19,00	14,00 €
826S08	Profilé satiné	8	5/16	54	16,00	16,50 €
826S10	Profilé satiné	10	13/32	54	19,00	18,60 €
826S12	Profilé satiné	12,5	16/32	54	19,00	18,84 €

SIRIAL - Profilé terminal jolly en aluminium - Emballage de 20 barres de mt 2,7.

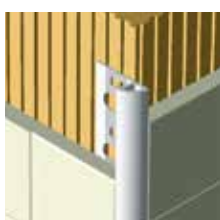

CPJA08 - CPJA10

IPJA08 - IPJA10

Art.	Description	mm		mt	KG	Prix par mètre
			"			
828-8	Profilé verni	8	5/16	54	7,00	6,10 €
828-10	Profilé verni	10	13/32	54	7,00	6,60 €
CPJA08	Capsule extérieure blanc	8	5/16	20		2,84 €
CPJA10	Capsule extérieure blanc	10	13/32	20		2,84 €
IPJA08	Capsule intérieure blanc	8	5/16	20		2,84 €
IPJA10	Capsule intérieure blanc	10	13/32	20		2,84 €

CONDITIONS GENERALES DE VENTES

CONDITIONS GENERALES DE VENTES

1-Commanda

La commande est conférée ou prise "après approbation de l'entreprise" et cette approbation se manifeste aussi par la seule expédition de la commande. Afin d'éviter tout malentendu ou erreur, la société S.I.R.I. demande une commande; aucune contestation ne sera pas acceptée en cas d'éventuelles commandes téléphoniques ou verbales. La passation de la commande entraîne l'acceptation, sans aucune réserve de la part du commettant, des conditions suivantes:

-Livraison franco départ de nos usines de Modena avec expédition en: a) port franc avec débit en facture en cas de transport par expéditeur conven-tinné ou par courrier. b) port dû en cas de transporteur requis par le client. c) port franc zone de Sassuolo, pour les commandes supérieures à € 300,00 esclusa I.V.A.. Pour les montants inférieurs à € 300,00, les frais de transport s'élèvent à € 10,00.

SIRI expédiera les commandes selon les disponibilités, sans obligation de solde. L'éventuelle marchandise restante sera expédiée dès que possible. Les quantités commandées peuvent être modifiées en plus ou en moins pour atteindre les quantités indiquées dans le catalogue.

La marchandise voyage aux risques et périls du commettant, même en cas de vente avec un port franc. En cas d'éventuels manques, retards ou autres problèmes, la réclamation doit être faite uniquement auprès du transporteur. Au moment de la livraison de la marchandise, il est conseillé de vérifier le contenu et le nombre de colis en fonction du bon de livraison.

Les éventuelles réclamations seront prises en considération uniquement si elles sont communiquées dans un délai de 8 jours à partir de la date de réception de la marchandise.

Pour les livraisons sur palettes fumigés (IPPC/FAO Fitok Phytosanitary Mark) on mettra à débit des fraises de € 10,00 par palette cm 120 x 80 et des fraises de € 20,00 per palette de cm 200 x 80.

Nos produits sont garantis du point de vue de la qualité et de la fabrication. Ils ne seront remplacés qu'après avis de notre part et réparés uniquement à condition: a) qu'ils nous parviennent en port franc, dans le cas contraire ils seront refusés. b) les matériaux doivent présenter des défauts de fabrication et de qualité évidents, qui doivent être indiqués sur le bon de livraison qui accompagne le retour.

SUR LA MARCHANDISE, IL EST INDISPENSABLE D'INDIQUER AUSSI SA REFERENCE (N. FACTURE, DATE, ETC.) SELON LES DISPOSITIONS FISCALES EN VIGUEUR; c) ils ne seront ni remplacés, ni réparés gratuitement, tout en restant à la disposition du commettant, les produits endommagés suite à un mauvais traitement, une détérioration ou suite à une adaptation pour des usages autres que ceux pour lesquels ils sont prévus.

2-Assurance des produits

N.B. Nos produits sont assurés pour les dommages vis à vis de tiers dus à des défauts des produits par une Compagnie d'Assurance Internationales de première importance.

3-Illustrations sur catalogues et listes de prix

Les images, les caractéristiques et toutes les indications figurant dans notre catalogue et sur la liste des prix donnent une indication à titre orientatif; nous aurons la faculté d'apporter toutes les modifications qui, à notre avis, constituent d'améliorations, sans que cela ne donne droit à aucune réclamation de la part du commettant.

4-Documentation technique

L'acheteur déclare avoir pris connaissance de la documentation technique incluse dans le mode d'emploi qui accompagne les produits vendus.

5-Les paiements

Les paiements devront être effectués dans les délais concordés, exclusivement à notre siège ou à des personnes ayant notre autorisation et les diminutions arbitraires et arrondis ne seront pas admis. En cas de retard de paiement nous mettrons dans la comptabilisation les taux bancaires selon les cours en vigueur. Pour les montants jusqu'à € 250,00 T.V.A. pas comprise, le paiement devra être effectué par virement bancaire anticipé. Pour les commandes d'un montant inférieur à € 100,00 SIRI mettra à débit € 10 à titre de frais de facturation.

6- Protection de la propriété intellectuelle

L'acheteur reconnaît que les marques, noms commerciaux et autres signes distinctifs apposés sur les marchandises sont la propriété exclusive du vendeur et ne peuvent en aucun cas être altérés, modifiés, annulés ou supprimés.

7- Traitement des coordonnées personnelles

Les coordonnées personnelles de l'acheteur seront traitées conformément aux dispositions du droit italien conformément au décret législatif 196/2003 et à l'article 13 du règlement UE 2016/679 du RGPD. Le vendeur informe l'acheteur qu'il est le responsable du traitement et que les données personnelles de l'acheteur sont traitées exclusivement pour l'exécution du présent accord.

8-Loi applicable

La loi applicable à ce contrat est la loi italienne.

9-Résolution des controverses

Tout différend de toute nature qui se pose en ce qui concerne la validité. L'exécution effective, la résiliation de ce contrat est dévolue exclusivement à l'autorité judiciaire italienne (tribunal de Modène).

PLAN



En venant de l'autoroute nord, sortie Modena Nord, prendre la tangentielle en direction de Bologne. Après 8 km environ, on doit prendre la sortie N. 4 direction zone industrielle Torrazzi. Au premier rond-point prendre la troisième sortie; au rond-point suivant prendre la troisième sortie aussi dans rue R. Dalla Costa. Le numéro 44 est au bout de 500 mètres à gauche.

En venant de l'autoroute sud, sortie Modena Sud, prendre la tangentielle en direction de Milan. Après 3 km environ, on doit prendre la sortie N. 5 direction zone industrielle Torrazzi. Après 50 mt prendre à droite dans rue R. Dalla Costa. Le numéro 44 est au bout de 500 mètres à droite.

SIRI s.r.l.
Via R. Dalla Costa, 44/46
41122 Modena - Italy
Tel. +39 059 313191
Fax +39 059 311362
info@siri.mo.it
www.siri.mo.it

